

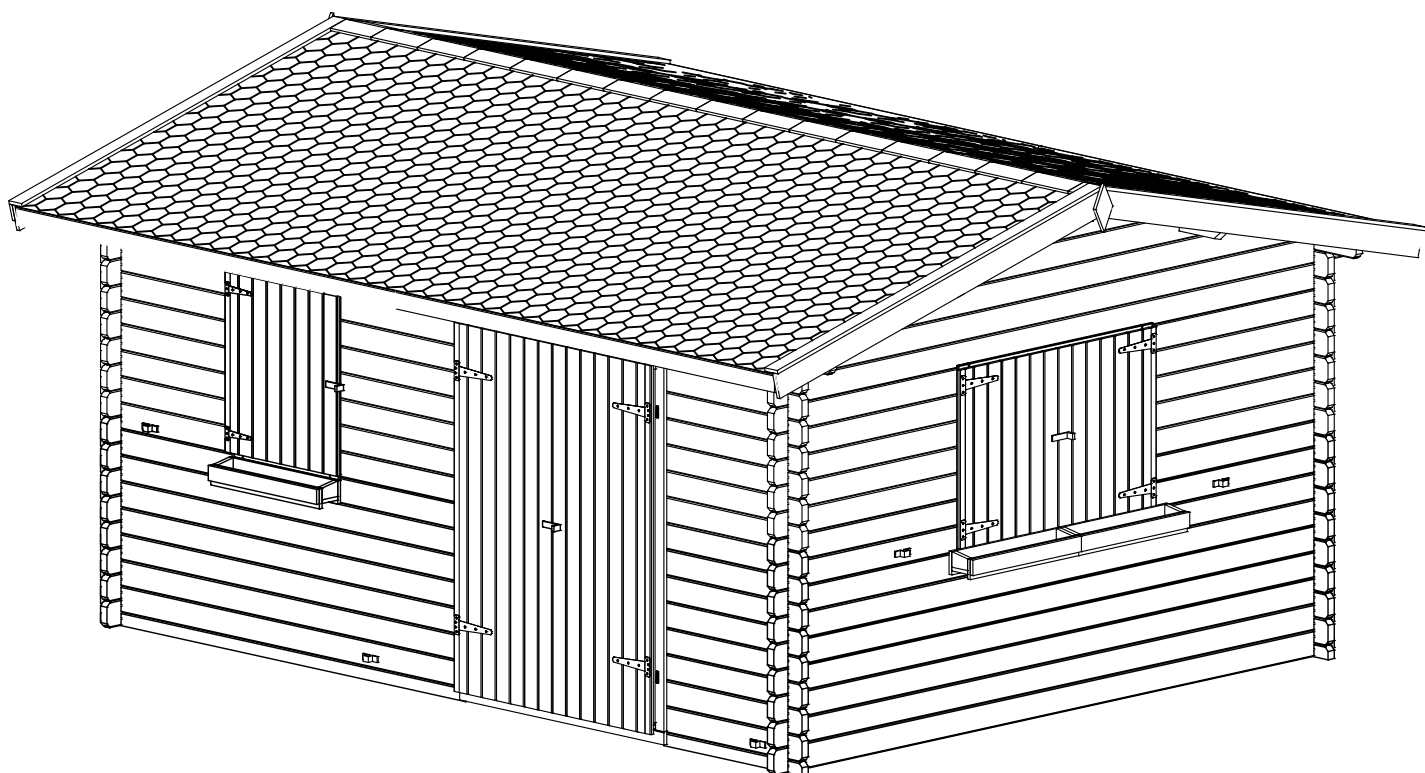

NOTICE DE MONTAGE

ELISTA

4.98 x 3.98 m, 34mm



"L'installation de cet abri ne relève pas d'un permis de construire mais d'une déclaration de travaux. Renseignez-vous auprès de votre mairie."



Conservez
soigneusement
cette notice, elle
vous sera utile pour
toute réclamation



¡Atención! Es indispensable leer estas instrucciones antes de empezar con el montaje

Le agradecemos la compra de nuestro producto. Esperamos que le guste.

ES

Introducción: El producto que acaba de comprar ha sido diseñado para su uso doméstico, para el almacenamiento de materiales, herramientas y herramientas de horticultura.

Cualidades de la madera: El producto ha sido elaborado con materiales naturales. Bajo la influencia de factores externos como las condiciones atmosféricas y su exposición, el producto puede hincharse ligeramente en invierno y contraerse en verano. Estos cambios en las dimensiones son algo normal y no influyen en la calidad, estabilidad y/o funcionalidad del producto. Los elementos deben ser desempaquetados 48 horas antes de su montaje y almacenados bajo techo de manera que la madera pueda adaptarse a la humedad del aire.

Almacenamiento/conservación/montaje: Antes de montar la casita recuerda guardar la paleta en un lugar seguro, protegido de la influencia de las condiciones atmosféricas. Si el producto no fue impregnado con autoclave, significa que no ha sido sometido a ninguna impregnación que lo proteja. Por lo tanto es necesario que se realice la impregnación de los elementos de la casita con un preparado insecticida, fungicida y que los proteja de la humedad. La primera capa del lado interior/exterior debe ser aplicada antes del montaje y después dejar los elementos secar durante 72 horas en un lugar seco, lejos del sol y colocados en plano. Antes de ajustar los tornillos a cada elemento de la casita se deben taladrar los agujeros. Debe también asegurarse el libre movimiento de las tablas en caso de que la casita se contraiga en periodos secos y se hinche en periodos de lluvia.

Cimientos:

Casita de jardín: Para preparar los cimientos se puede usar una capa de hormigón, bloques de construcción u otra base sólida. En todos los casos aconsejamos que se coloque una lámina de protección de poliuretano sobre la base para mejorar la protección contra la humedad. Para proteger mejor los elementos que tienen contacto con el suelo se aconseja cubrir la parte inferior con una capa de hidroaislante (por ejemplo una capa bituminosa). Una vez terminado el montaje se aconseja una impregnación adicional con barniz, mejor con base al disolventes. No se aconseja el montaje de la casita de jardín en un lugar muy expuesto al viento.

Carport/cobertizo para coche: Se debe igualar el terreno sobre el que se piensa montar el cobertizo para el coche. La superficie plana facilitará la realización de las etapas posteriores de la obra. Los postes deben ser anclados en la tierra (con la ayuda de soportes en forma de H) y hormigonar cuando la construcción esté idealmente recta. Se aconseja preparar los cimientos con 50 cm de profundidad.

Uso: Para mantener la casita en el mejor estado posible, se aconseja la conservación regular de la puerta engrasando visagras y cerradura. No se debe permitir que la puerta golpee con el viento. En caso de fuertes nevadas, se debe quitar la nieve de la casita con regularidad, especialmente si su capa sobrepasa los 20 cm. El embreado utiliza un material provisional de protección que garantiza la impermeabilidad. Si la casita ha sido suministrada con brea, se debe cambiar en función de su desgaste o bien sustituirla con otra capa impermeable más duradera de tipo shingle.

Condiciones de garantía: La garantía es válida a partir del día de la compra. Para cualquier reclamación se debe presentar el justificante con la fecha de compra. Nuestros productos tienen dos años de garantía en cuanto a defectos de producción. Son aceptables las características especiales de la madera como por ejemplo: anillos en la madera, decoloraciones, simples grietas, grietas como resultado de secado, anillos de madera despegados, burbujas de resina, todo tipo de cambios naturales en la madera.; siempre que no influyan en la calidad del producto, y permitan su montaje. En caso de construcciones pliegue recordamos que todas las tablas tienen siempre un lado más bonito que es el que debe ser montado de cara al exterior de la casita (el lado interior puede tener pequeños defectos que son efecto del alisado de la corteza, fisuras, etc.). La garantía cubre todos los defectos de producción o de materiales y se limita a la reparación o cambio del elemento defectuoso. Los eventuales costes de montaje, desmontaje e impregnación no serán cubiertos. La garantía en ningún caso comprende reclamaciones o indemnizaciones. En caso de entregas a domicilio las reclamaciones referentes al estado de los productos entregados serán aceptadas exclusivamente en forma de correo certificado enviado en el transcurso de 48 horas a partir del momento de su entrega por el transportista (los datos del transportista se encuentran en la carta de carga). El vendedor no es responsable por los daños que sean resultado del almacenamiento o transporte realizado por el distribuidor. El vendedor no tiene la obligación de aceptar la devolución de un producto nuevo que se devuelva por motivos distintos a los que se encuentren en el marco de su responsabilidad. Si como excepción la recepción fuese aceptada, el cliente podrá ser cargado con los costes de la eventual reparación y transporte. Nunca se recibe el producto montado. En lo referente a productos de madera, recordamos que la madera es un material vivo que puede sufrir de manera natural ciertas deformaciones. Las reclamaciones referentes a deformaciones de los elementos deben ser acompañadas de fotos de estos elementos.

Exclusiones de la garantía: uso inapropiado del producto, uso del producto para fines comerciales, uso del producto de forma contraria a su fin, modificación de parte del producto o sus elementos, uso de piezas de repuesto no originales. La garantía no cubre defectos relacionados con el almacenamiento, montaje y/o insuficiente impregnación. La garantía no se aplica en caso de condiciones atmosféricas difíciles (viento > 100km/h y nieve > 20 cm). La garantía no se aplica en caso de defectos causados por la insuficiente nivelación de la base.

Servicio: En cuanto a las piezas de repuesto póngase por favor en contacto con el distribuidor presentándole la hoja de control de calidad adjunta a la presente instrucción. Las solicitudes de servicio no serán consideradas sin los mencionados documentos.





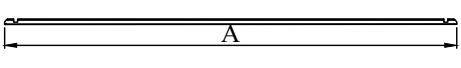
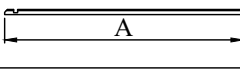
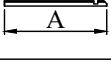
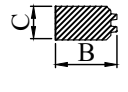
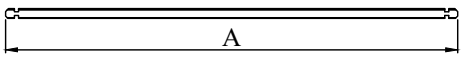
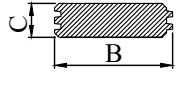
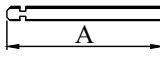
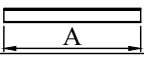
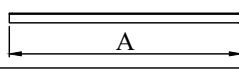
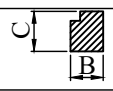
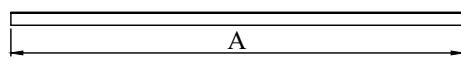
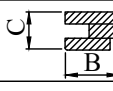
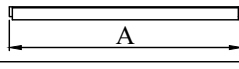
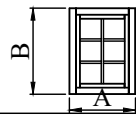
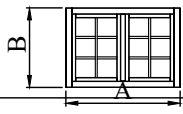
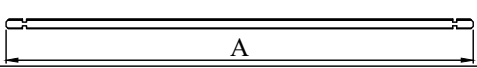
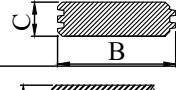
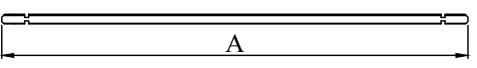
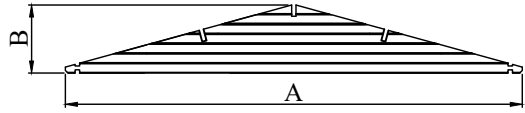
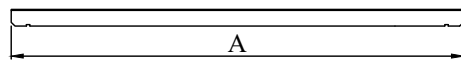
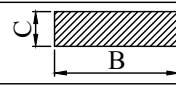
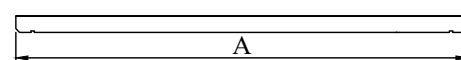



Por favor rogamos guardar la hoja de control de calidad adjunta a la presente instrucción de montaje. Es requerida para la consideración de la reclamación.

LISTE DES PIÈCES

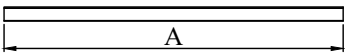
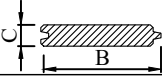

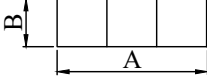
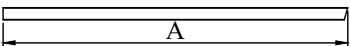
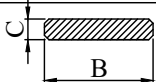
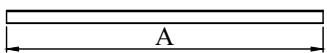
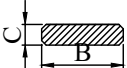
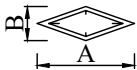

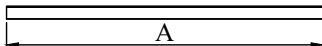
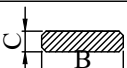
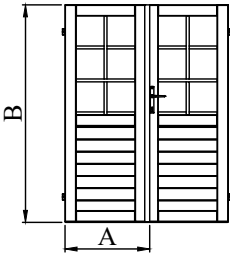
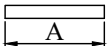
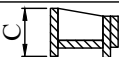
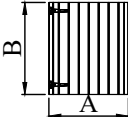
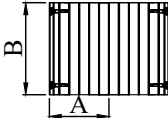
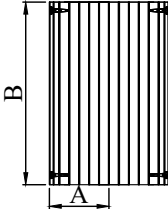
Rép.	Quantité	Dimensions, mm			Détails		
		A	B	C			
1	x 1	4980	67	34			
1a	x 1	2580	67	34			
1b	x 1	980	67	34			
2	x 23(+1)	3980	135	34			
3	x 16(+1)	4980	135	34			
4	x 7	2580	135	34			
5	x 21	980	135	34			
6	x 14	1310	135	34			
7	x 7	875	135	34			
8a	x 1	1410	44	68			
8b	x 1+1	2013	120	82			
8c	x 1	1410	120	82			
9	x 1	775	1035				
10	x 1	1410	1035				
11	x 2	4180	135	34			
12	x 2	5380	135	34			
13	x 2	4153	535	34			
14	x 2	5380	140	44			
15	x 1	5380	140	44			

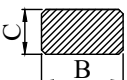
NB : Les quantités indiquées entre parenthèses dans cette liste représentent des pièces supplémentaires au cas où un élément de cette référence serait abîmé dans votre colis.

LISTE DES PIECES

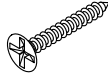
Rép.	Quantité	Dimensions, mm			Détails	
		A	B	C		
16	4	2230	35	16		
17	124(+2)	2240	88	18		
18	9	3m2				
18a	9	1000	250			
19	x 4	2300	90	19		
20	x 4	2300	75	19		
21	x 2	220	100	19		
22	x 6	1990	35	16		
23	x 4	2690	75	19		
24	x 1+1	660	1833			
25	x 3	770	120	150		
26	x 1	675	880	18		
27	x 1+1	675	880	18		
28	x 1+1	740	1955	18		
29a	x 2	2063	100	45		
29b	x 1	1510	100	45		

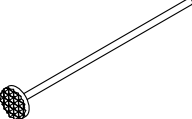
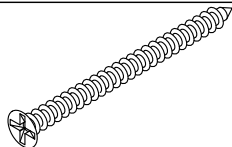
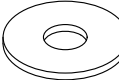
NB : Les quantités indiquées entre parenthèses dans cette liste représentent des pièces supplémentaires au cas où un élément de cette référence serait abimé dans votre colis.

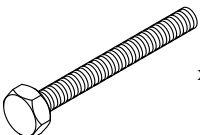
4 x 30 mm	M6	2 x 40 mm
 x 110	 x 4	 380
5 x 90 mm	M6	2 x 20 mm
 x 22	 x 8	 x 850
		6 x 70
		 x 4

La pose des madriers inférieurs

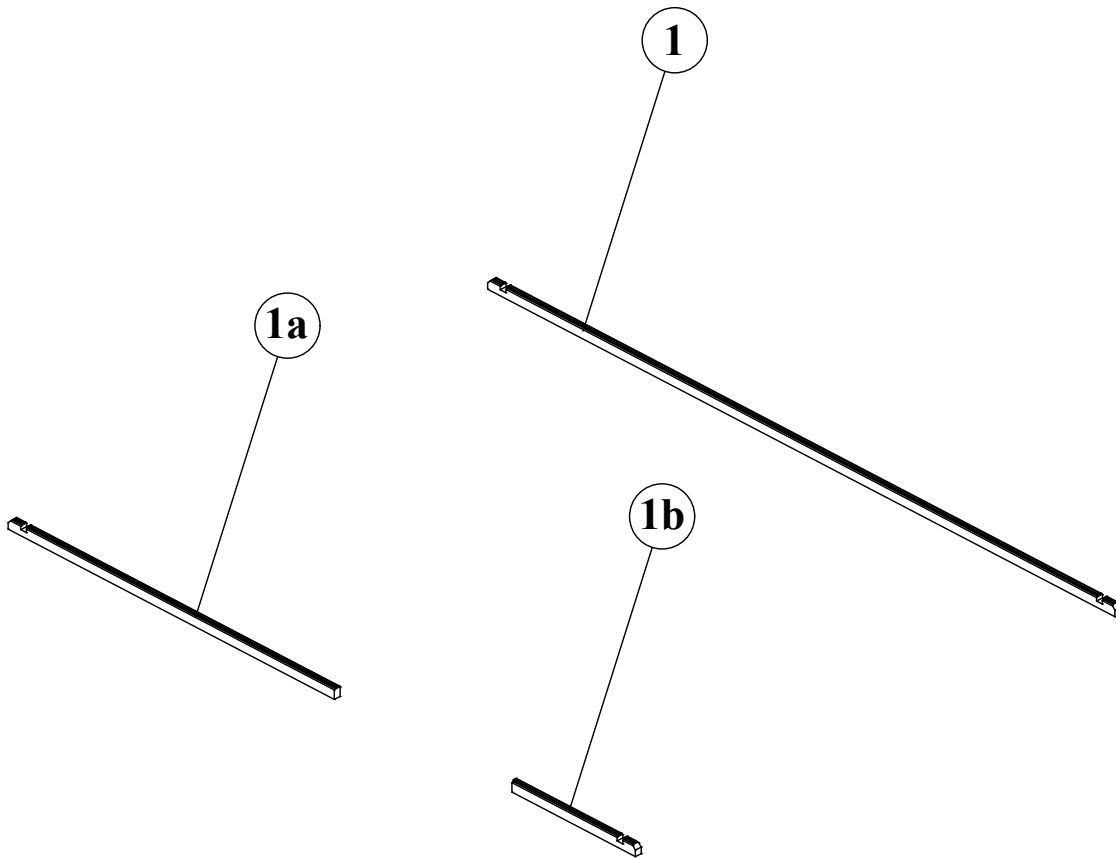

Repère	Dimensions (mm)	Quantité
1	4980 x 68 x 34	1
1a	2580 x 68 x 34	1
1b	980 x 68 x 34	1

Le montage des parois et la fixation du cadre de la porte

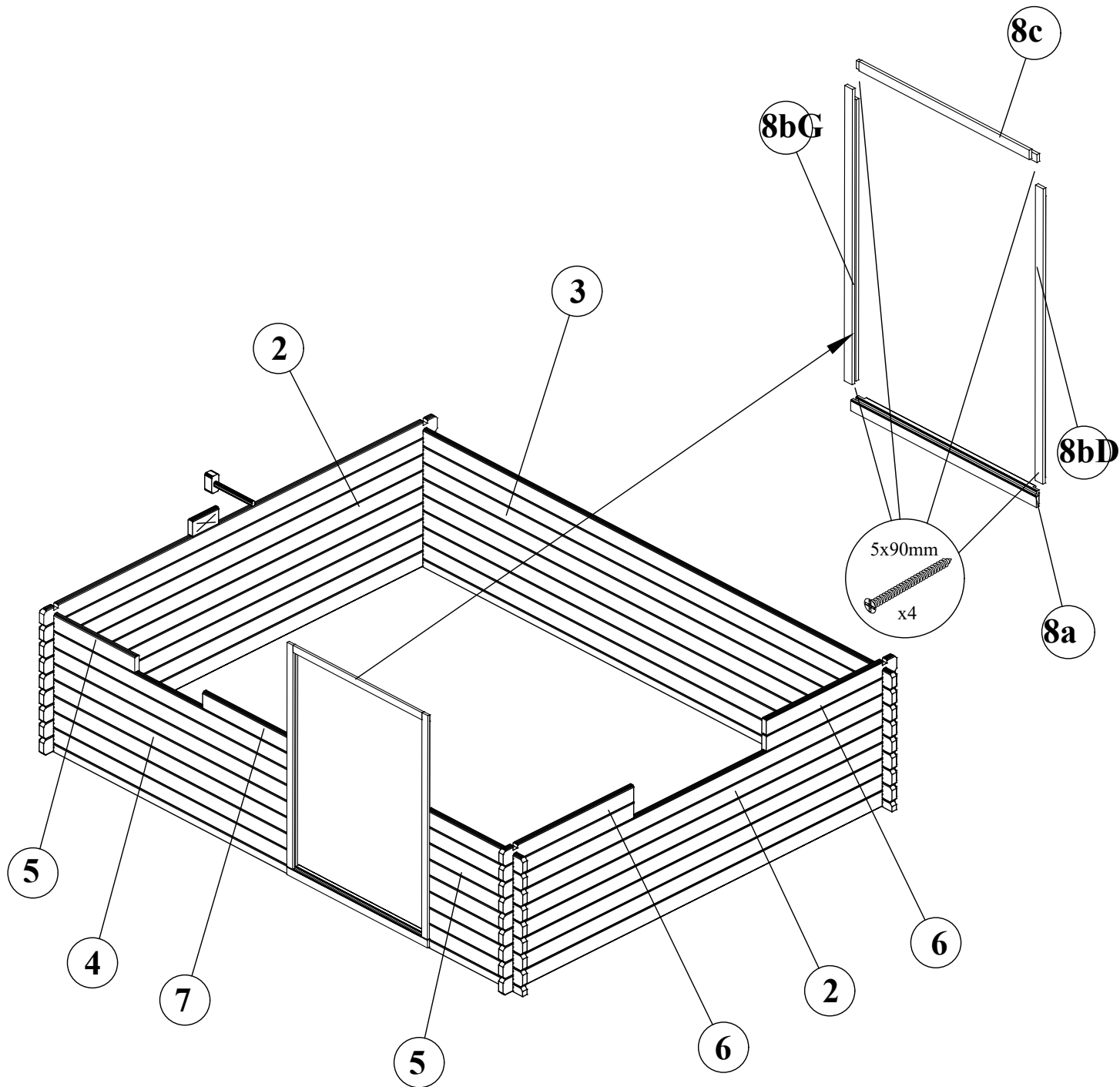

Repère	Dimensions (mm)	Quantité
2	3980 x 135 x 34	23(+1)
3	4980 x 135 x 34	16(+1)
4	2580 x 135 x 34	7
5	980 x 135 x 34	21
6	1310 x 135 x 34	14
7	885 x 135 x 34	7
8a	1410 x 44 x 68	1
8b	2013 x 120 x 84	1+1
8c	1410 x 120 x 84	1

Mise en place de la fenêtre et des madriers supérieurs

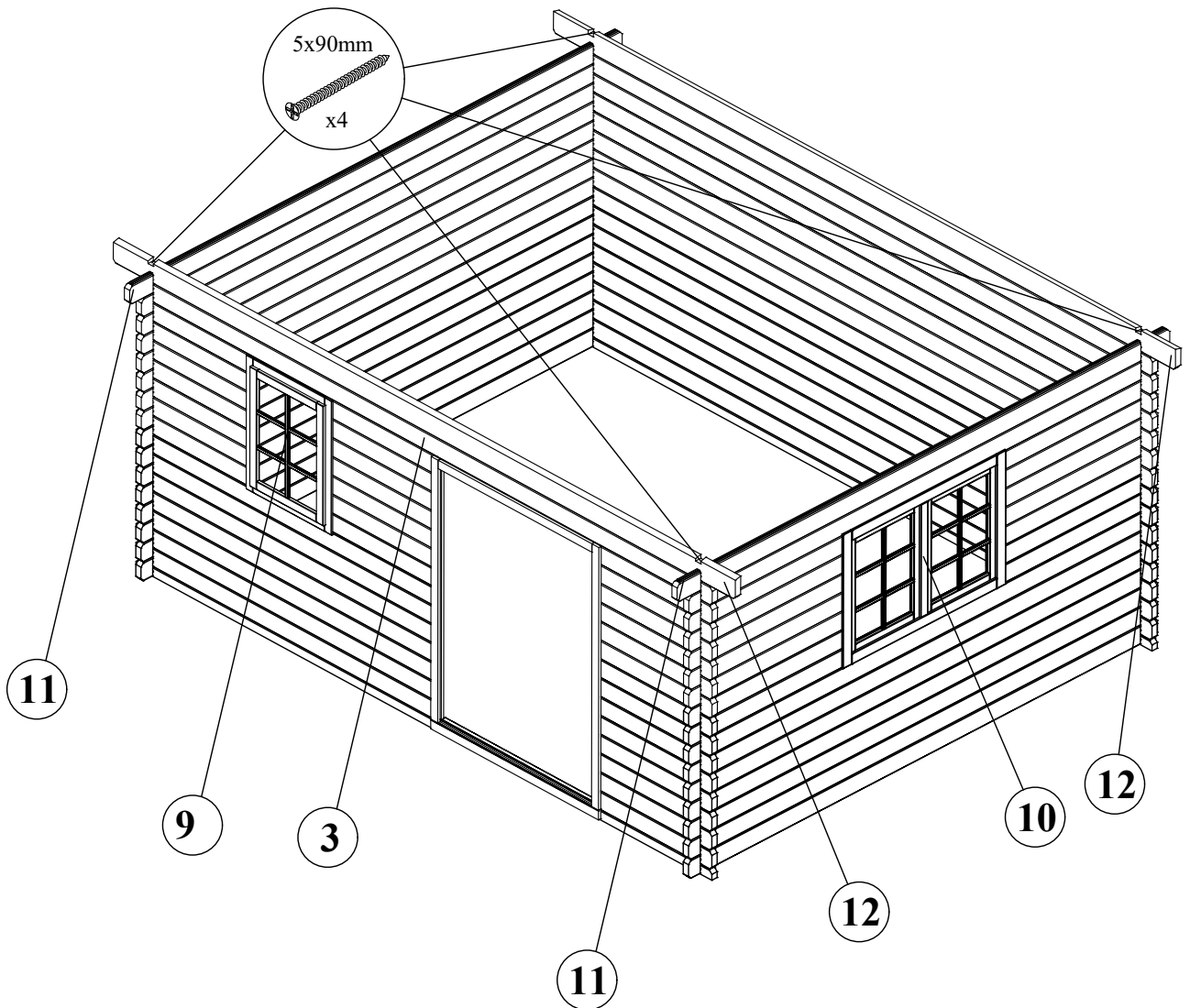
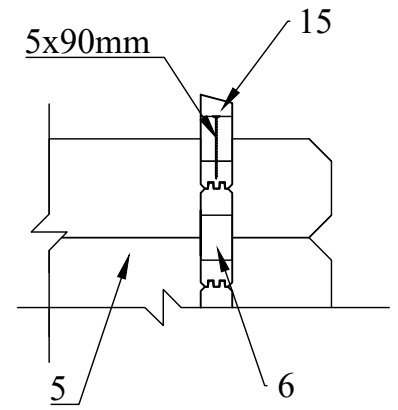
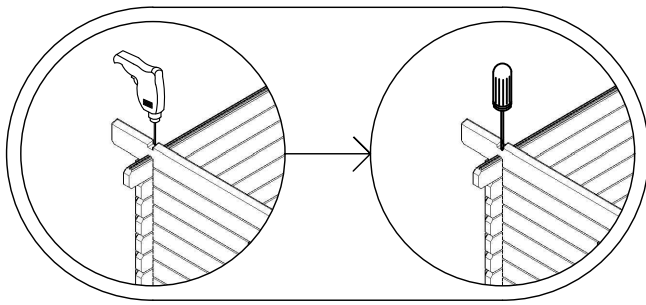

Repère	Dimensions (mm)	Quantité
9	775 x 1035	1
10	1410 x 1035	1
11	4180 x 135 x 34	2
15	5380 x 140 x 34	2

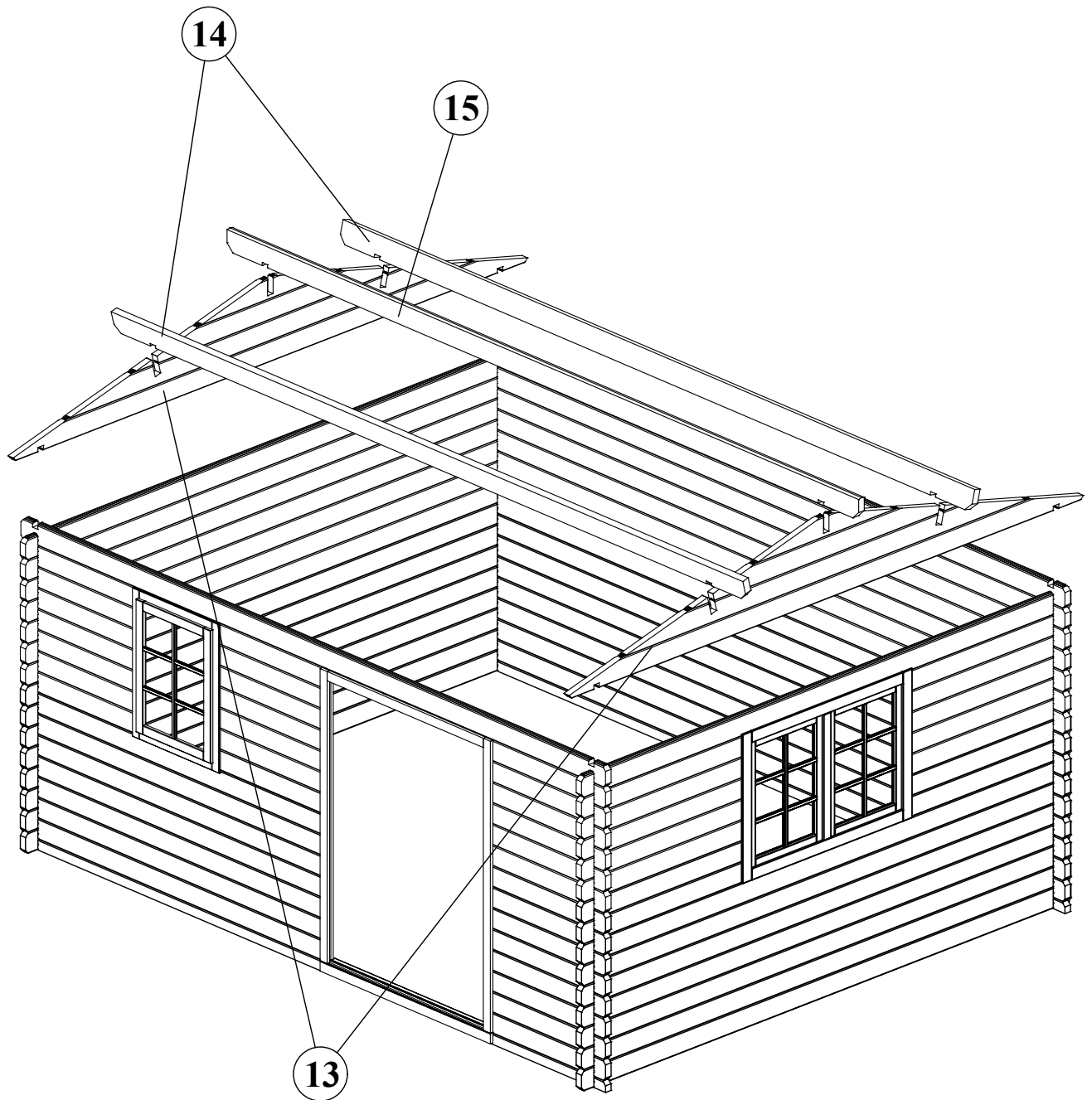

Repère	Dimensions (mm)	Quantité
13	4153 x 535 x 34	2
14	5380 x 140 x 44	2
15	5380 x 140 x 44	1

La fixation des pignons et des pannes

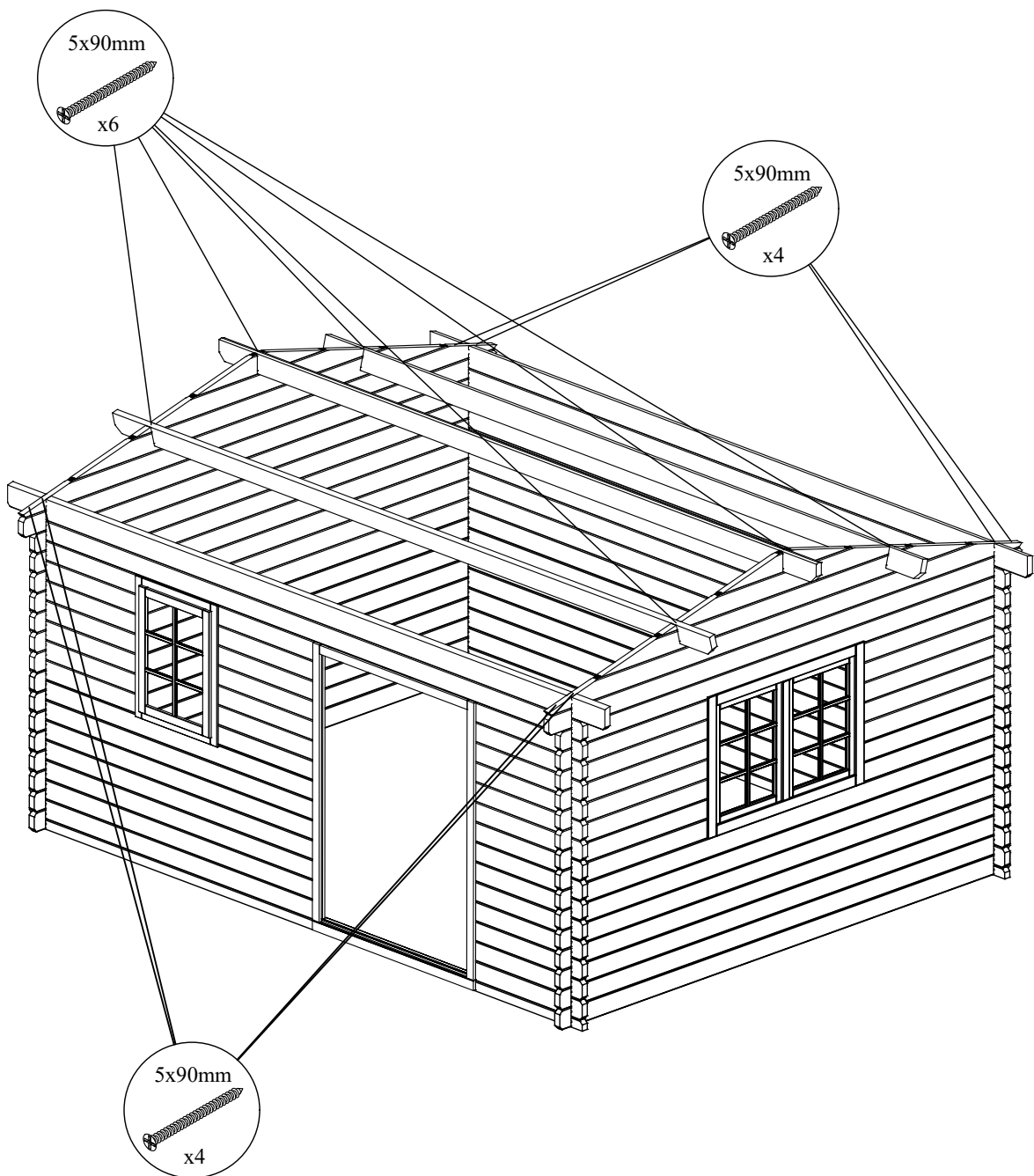
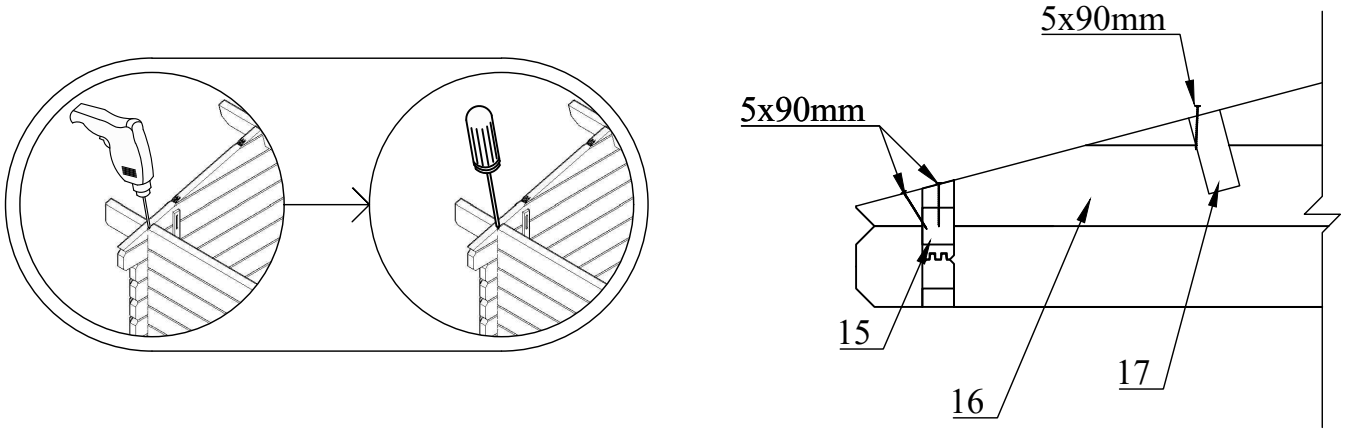

La pose des des lattes anti-tempêtes

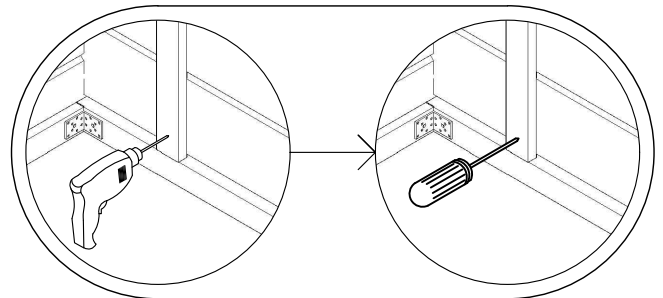
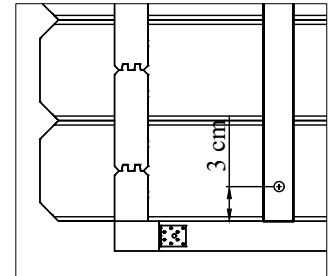
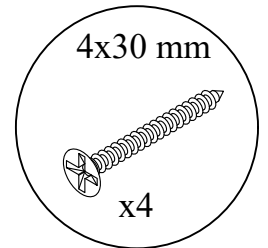
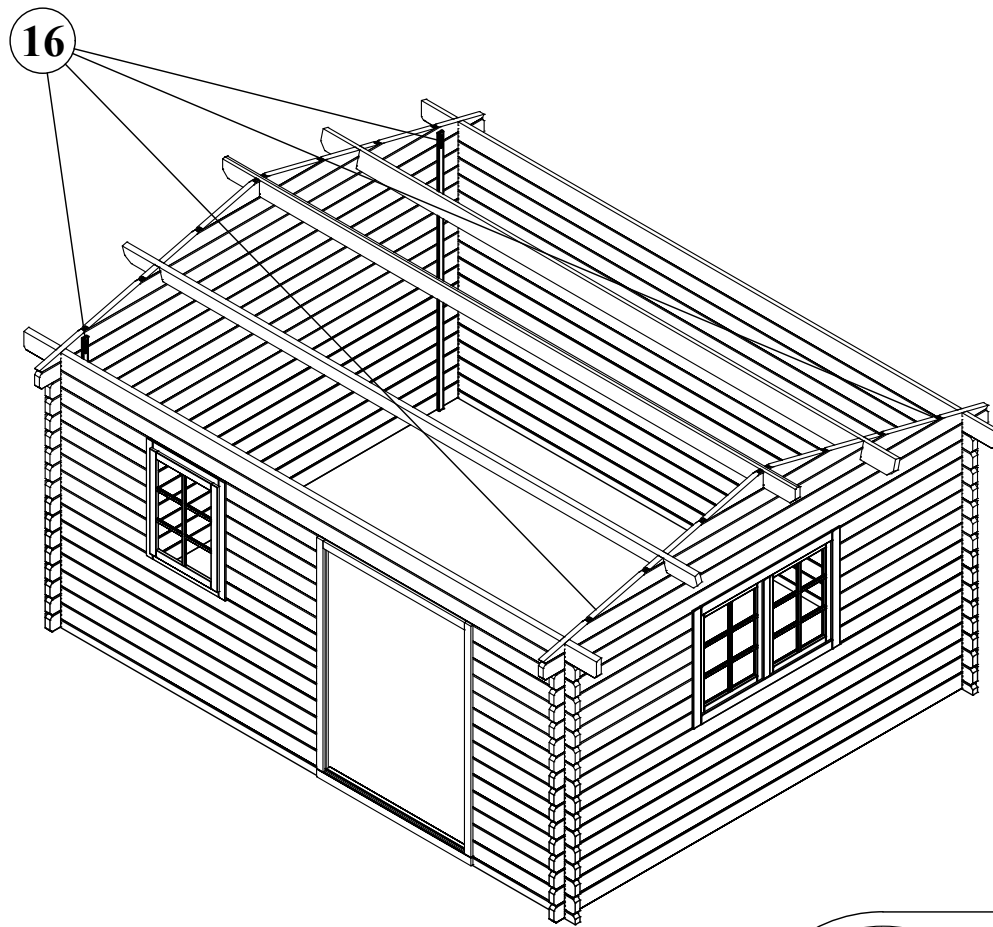
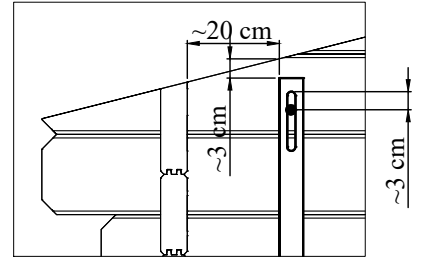
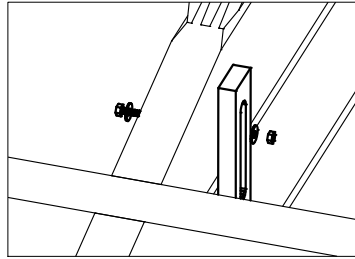
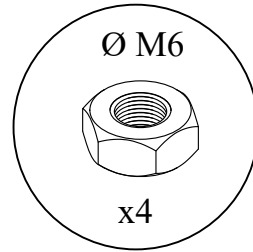
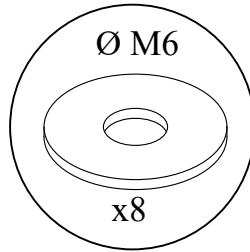
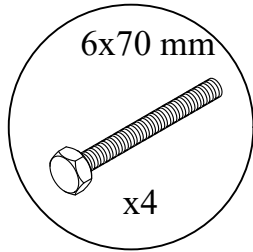

Répre	Dimensions (mm)	Quantité
16	2230 x 35 x 16	4

La pose des voliges

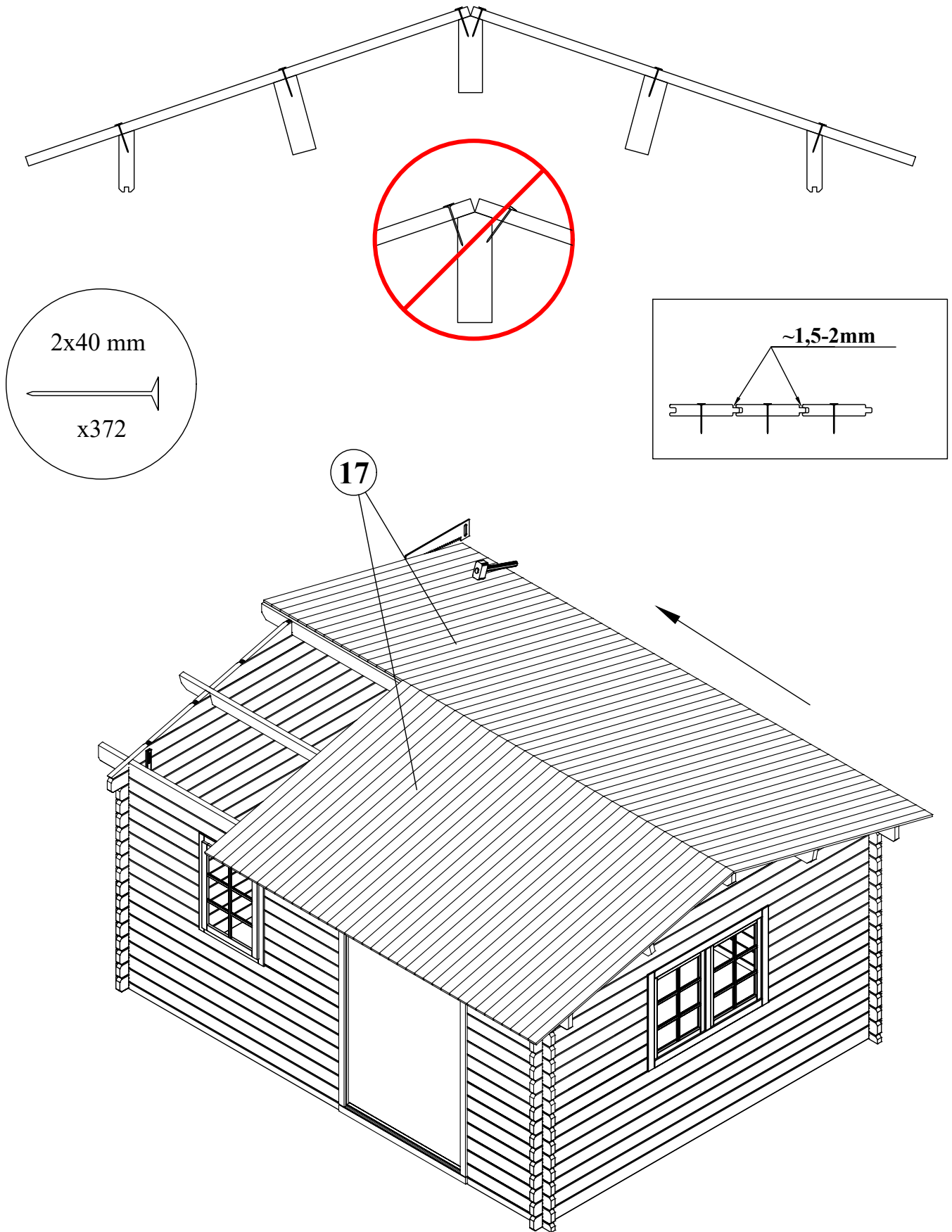

Repère	Dimensions (mm)	Quantité
17	2240 x 88 x 18	124 (+2)

La pose du shingle

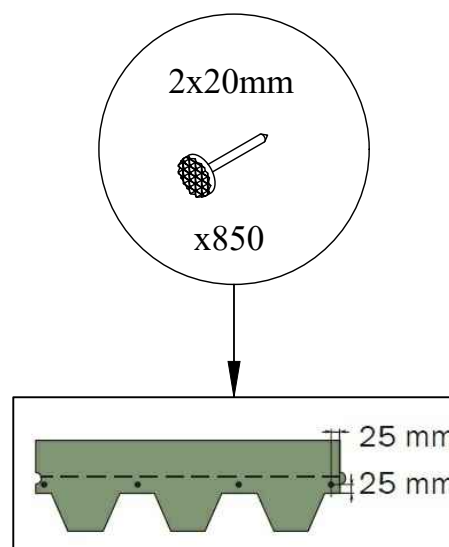
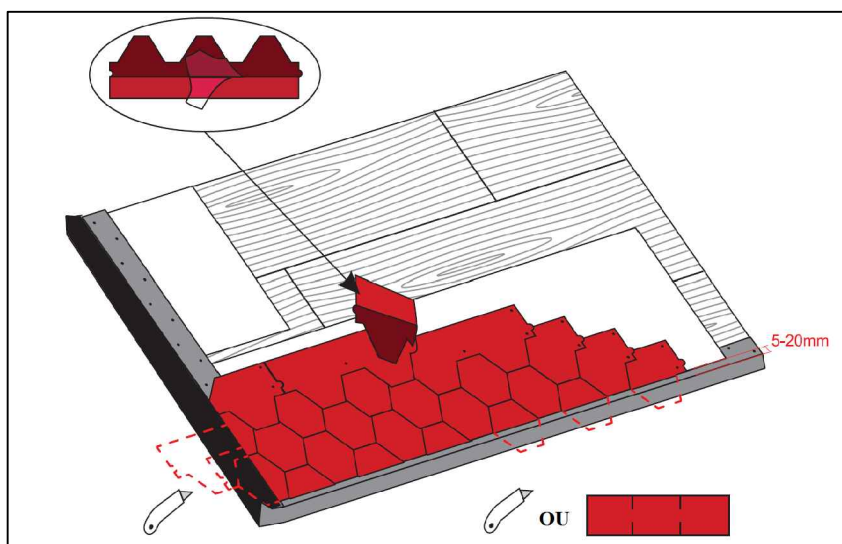

Attention! Le chevauchement de shingle doit être environ 134 mm.

Le montage correct

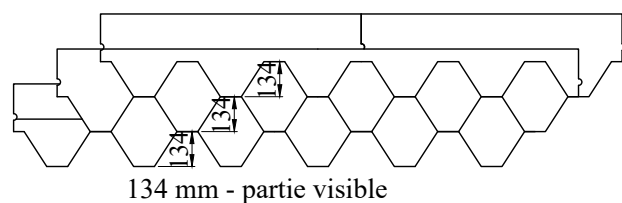

Chevauchement trop long

Le montage incorrect

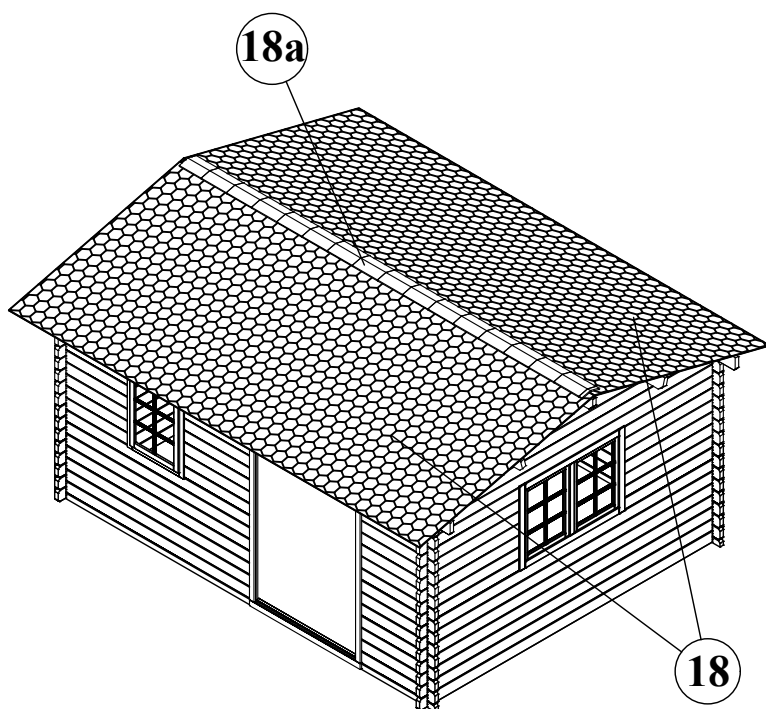
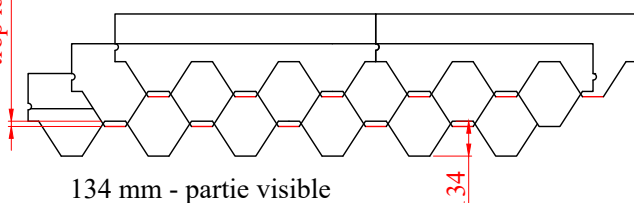

Faîtage

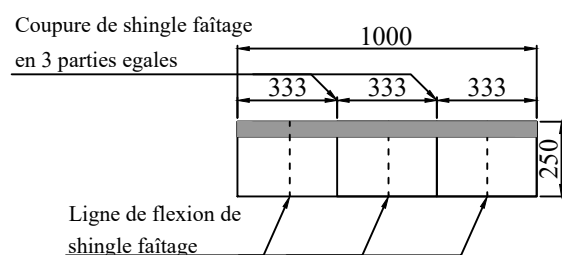

Direction prédominante du vent

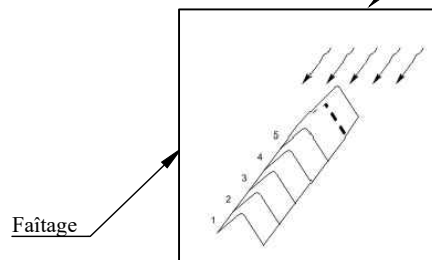

Repère	Dimensions (mm)	Quantité
18	3 m2	9
18a	1000 x 250	9

La pose des pièces de finition

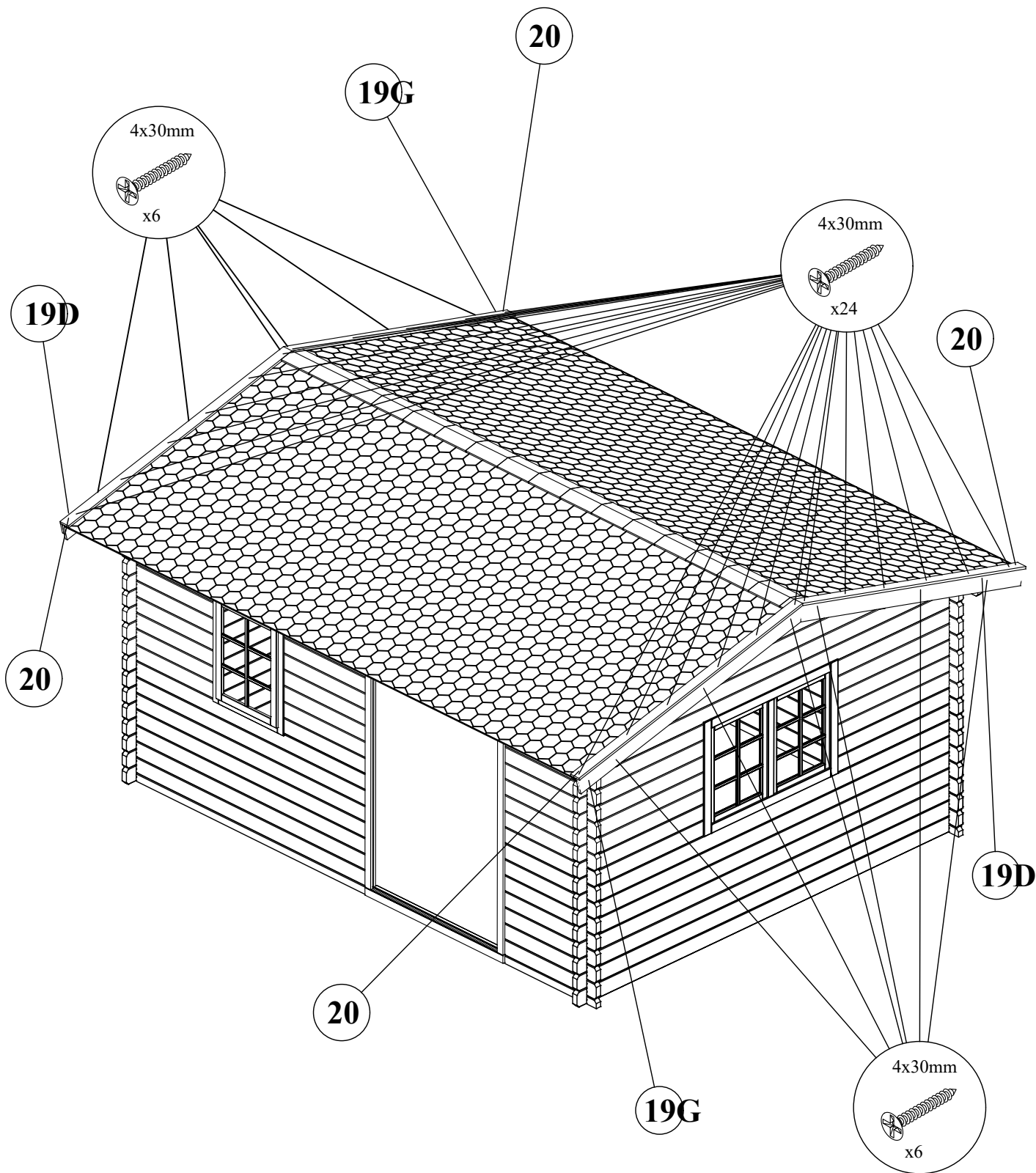

Repère	Dimensions (mm)	Quantité
19	2300 x 90 x 19	4
20	2300 x 75 x 19	4

La pose des pièces de finition

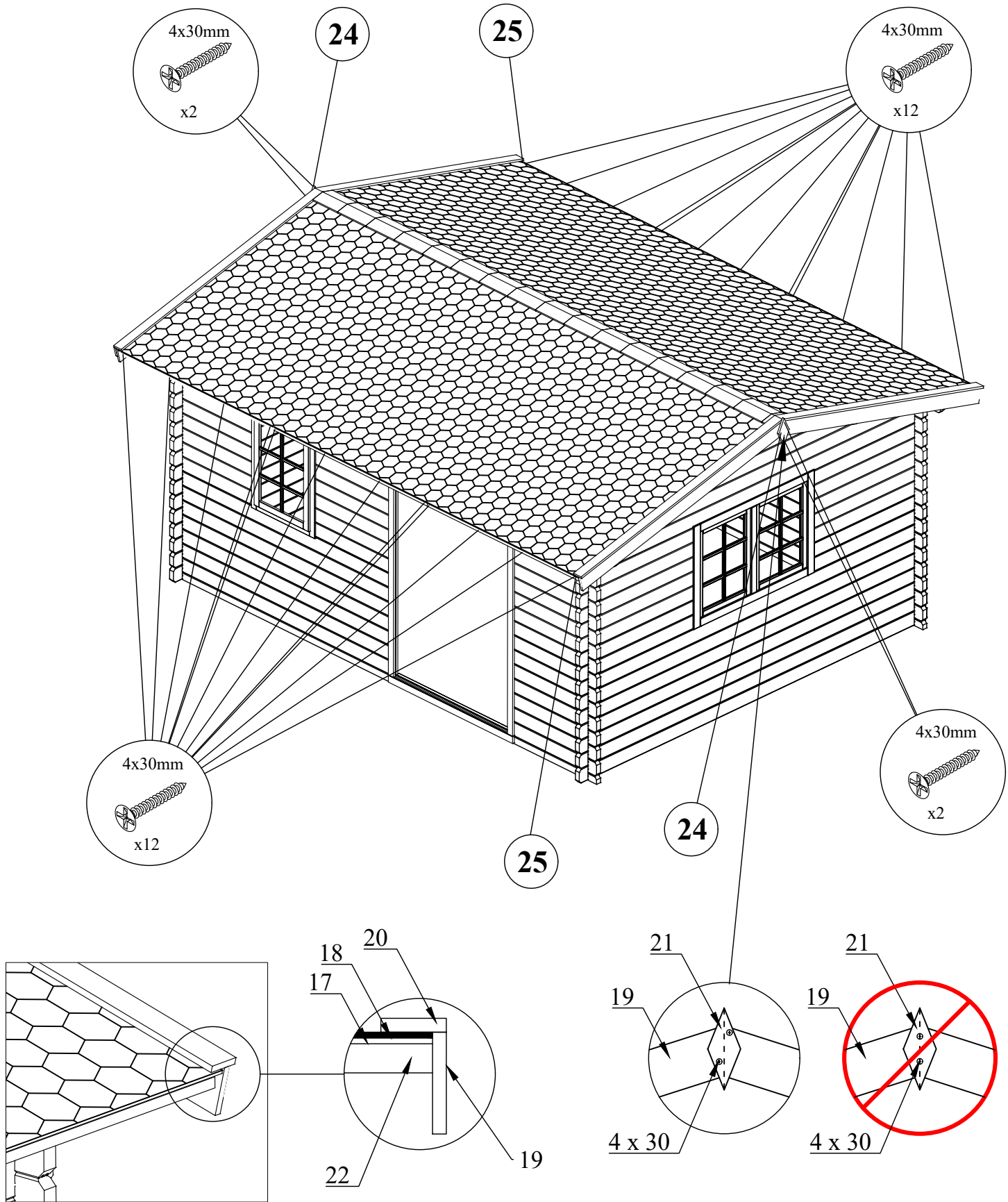

Repère	Dimensions (mm)	Quantité
21	220 x 100 x 19	2
22	1990 x 35 x 16	6

La pose des pièces de finition

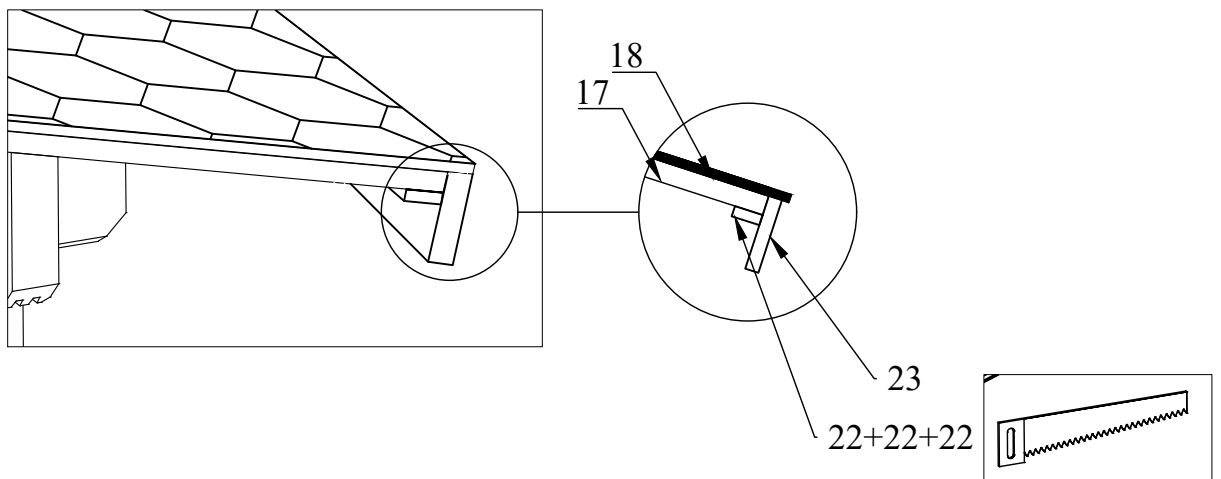
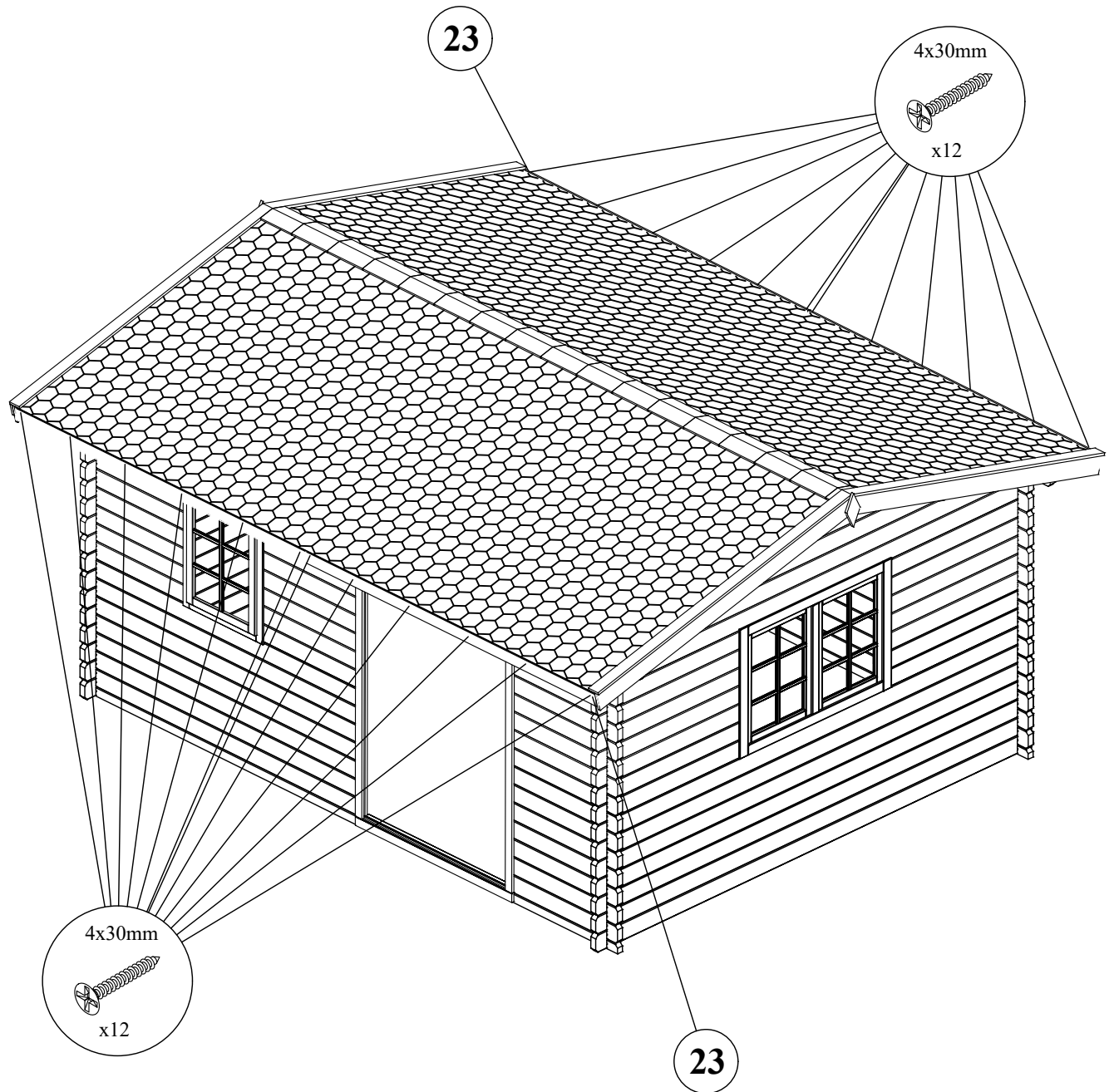

Repère	Dimensions (mm)	Quantité
23	2690 x 75 x 19	4

La pose de la porte

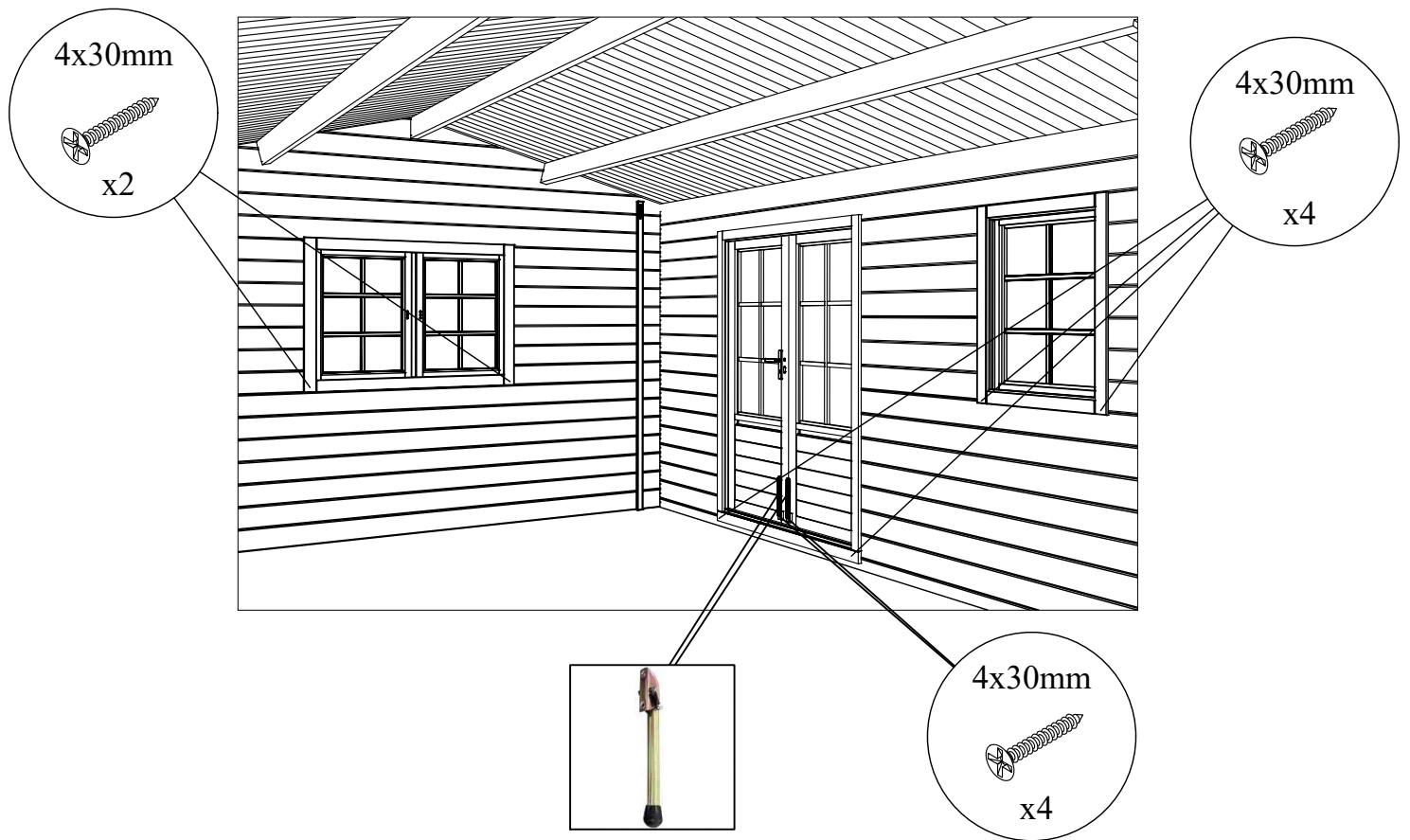
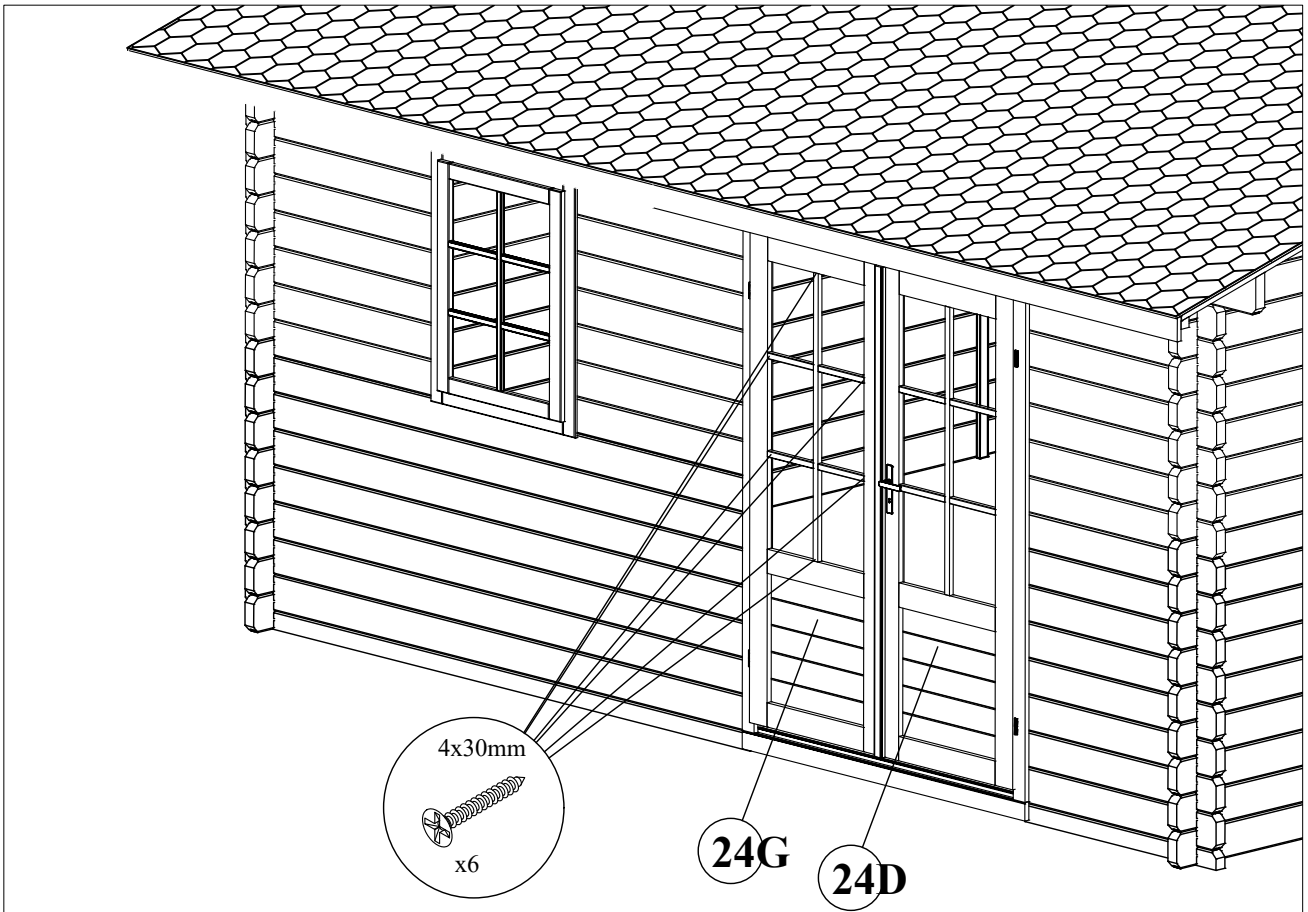

Repère	Dimensions (mm)	Quantité
24	1833 x 660	1 + 1

Le montage de la jardinière

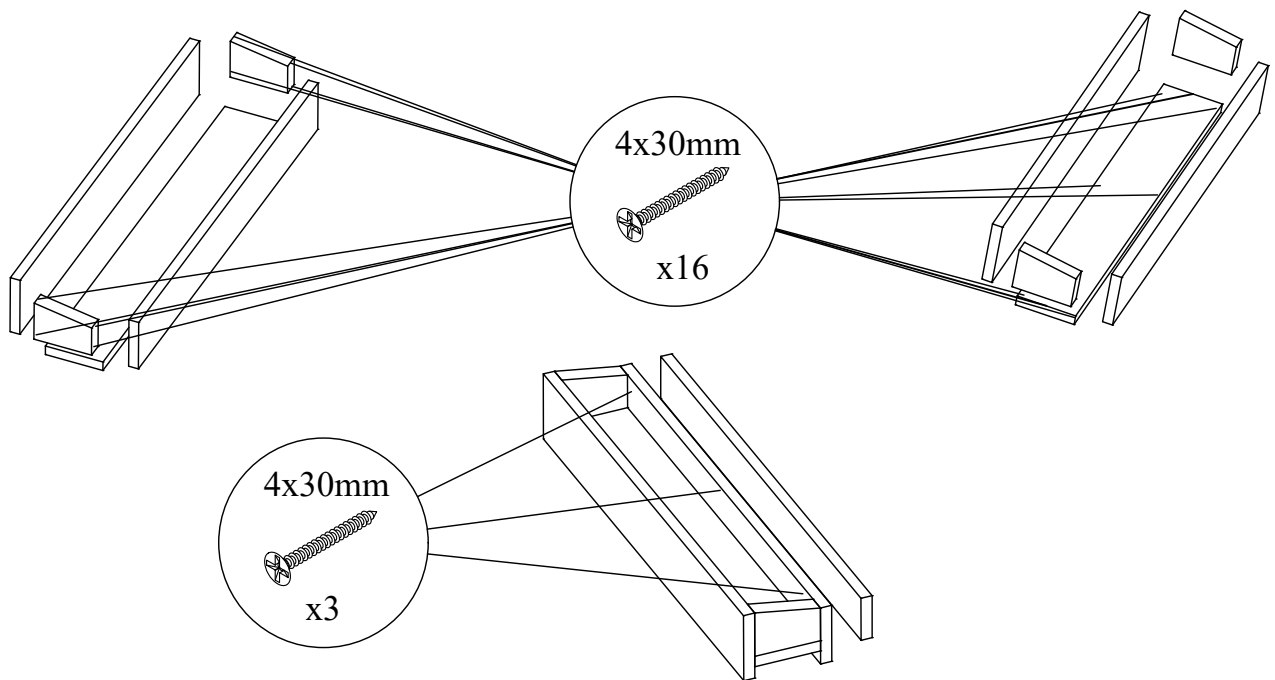
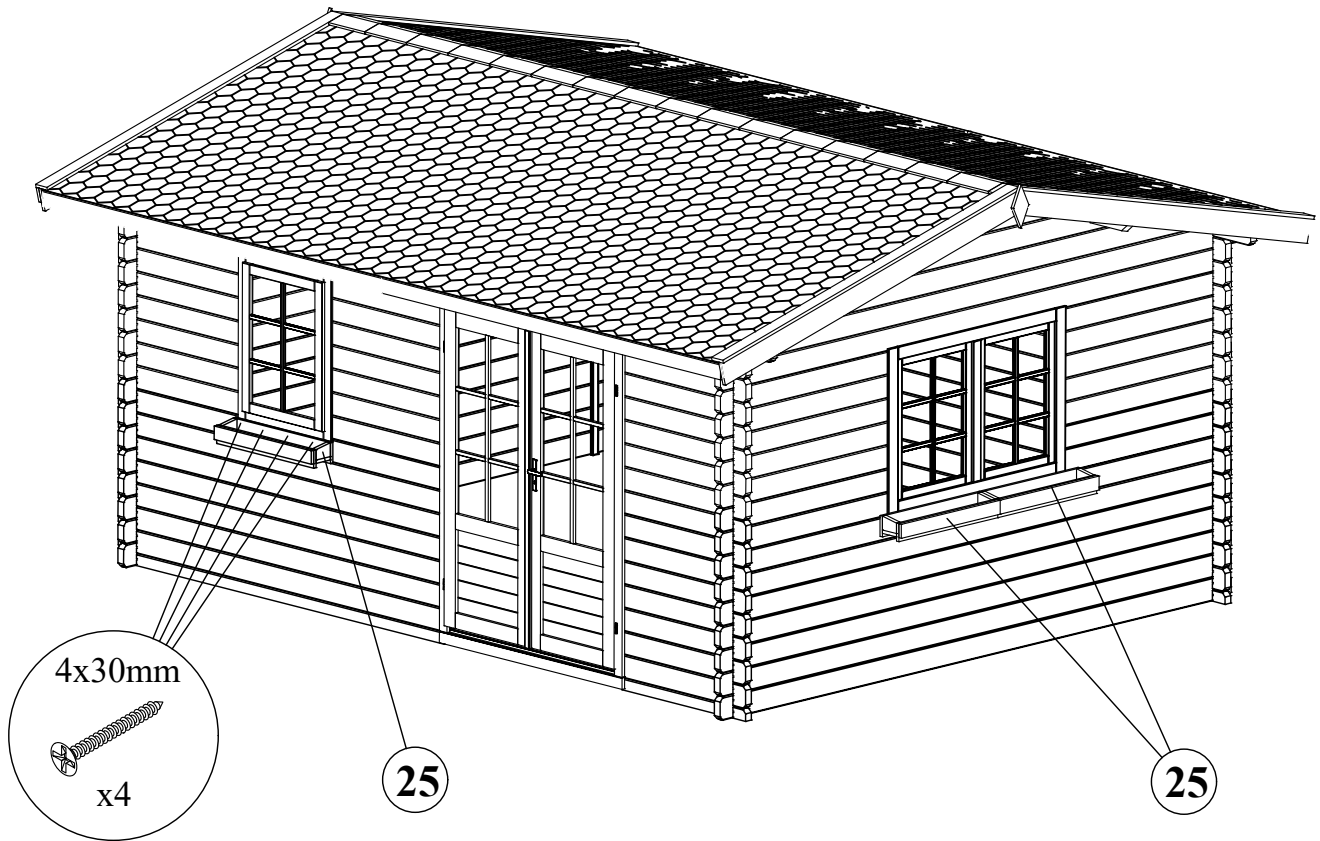

Repère	Dimensions (mm)	Quantité
25	770 x 120 x 150	3

Le montage des volets des fenêtres

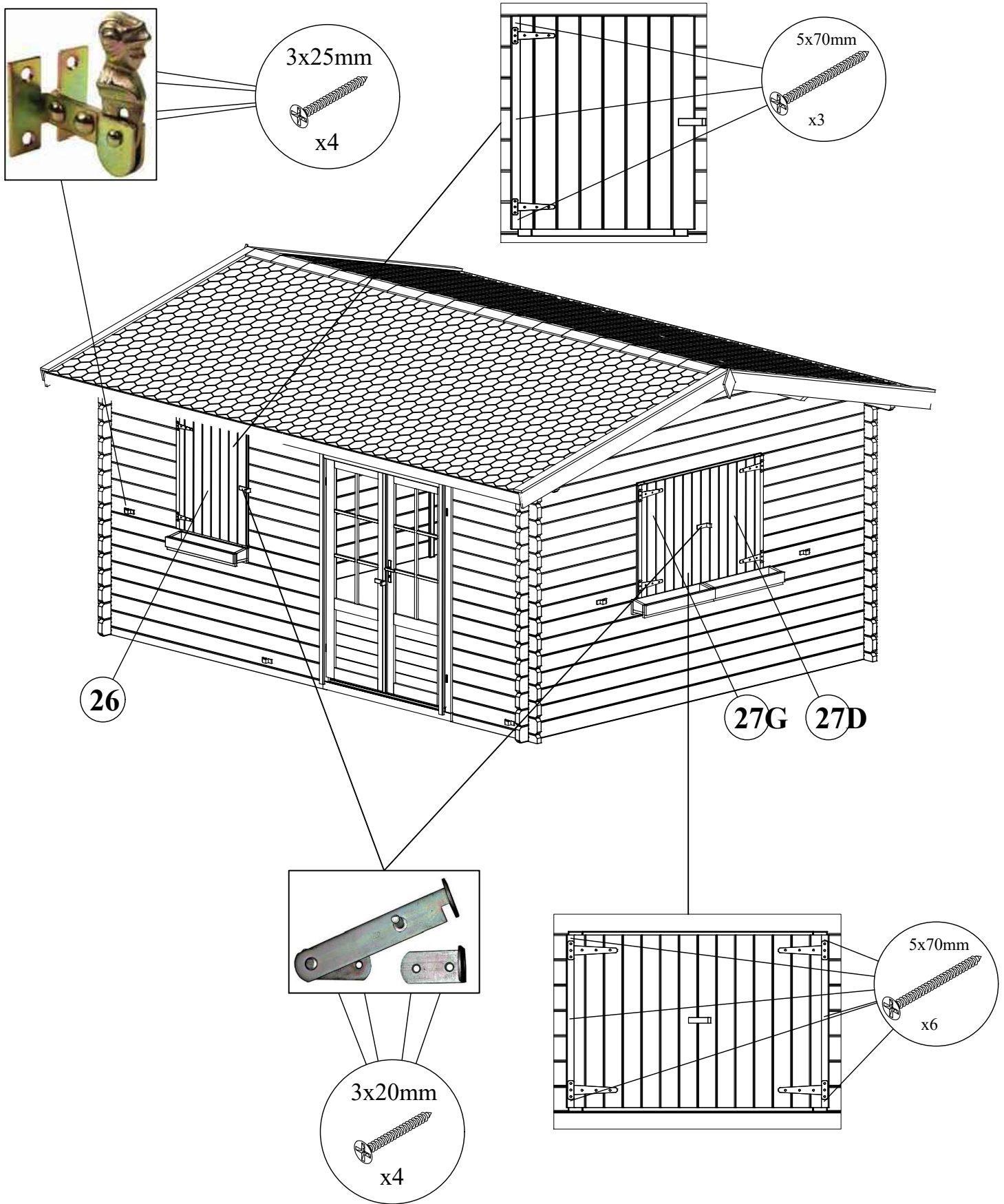

Repère	Dimensions (mm)	Quantité
26	880 x 675 x 18	1
27	880 x 675 x 18	1 + 1

Le montage des volets de la porte

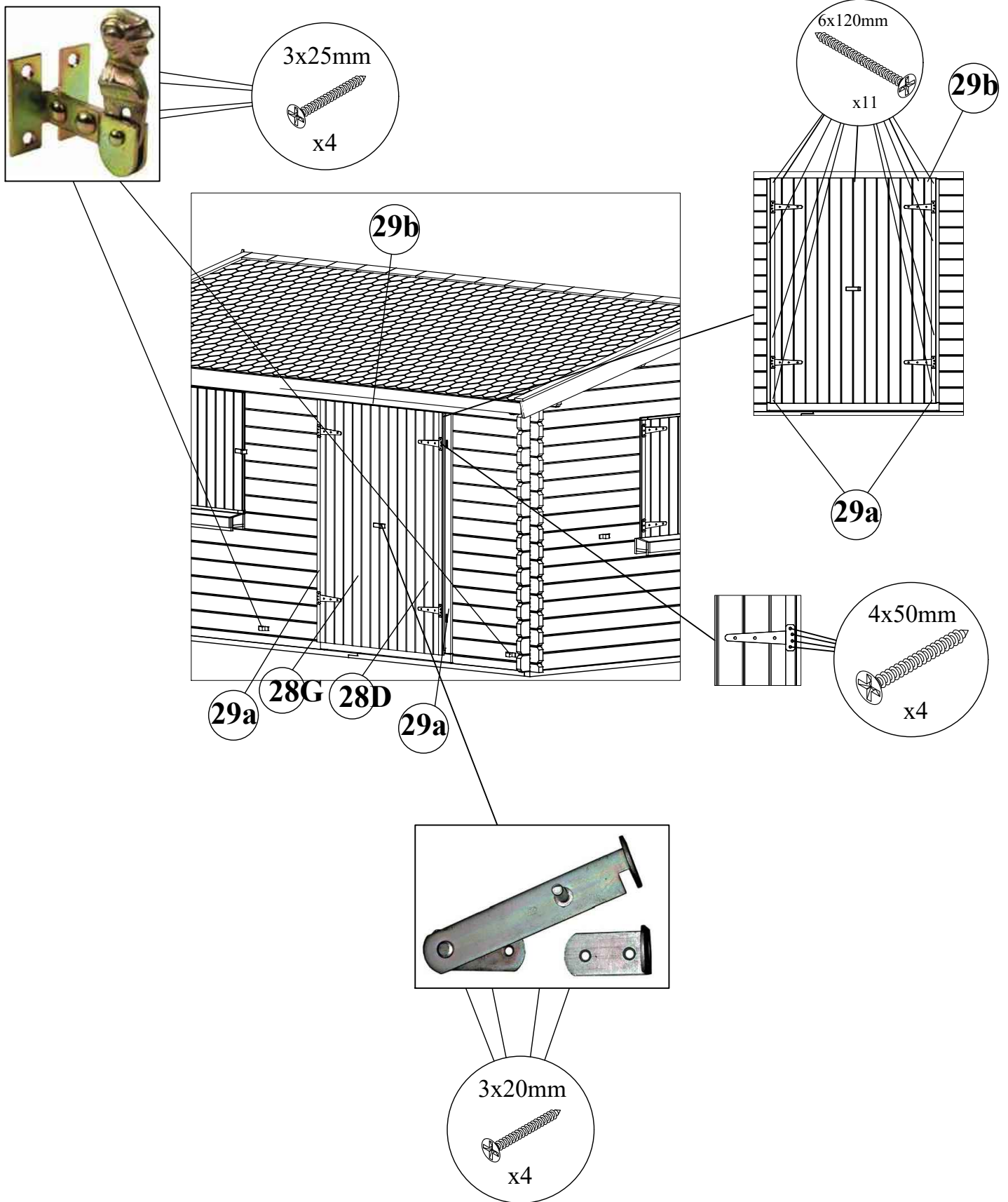

Repère	Dimensions (mm)	Quantité
28	1955 x 740	1 + 1
29a	2063 x 100 x 45	2
29b	1510 x 100 x 45	1