

Cercos de estanqueidad VELUX



Sistema VELUX de cercos de estanqueidad



Cercos de estanqueidad --W



Cercos de estanqueidad ED-



Cercos de estanqueidad --L



Cercos de estanqueidad EF-

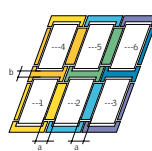

Cercos COMBI



Cercos de estanqueidad ET-

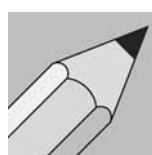

Elección del cerco de estanqueidad



Cercos de estanqueidad EE-

Visión del conjunto de productos



Cercos de estanqueidad EK-

Sistema VELUX de cercos de estanqueidad

Elementos del sistema VELUX que resuelven la estanqueidad de la instalación de las ventanas de cubierta, de un modo específico, para distintos materiales de cubierta y diferentes soluciones compositivas.

Sistema de estanqueidad

Estanqueidad de tipo mecánico por solape de las piezas.

Para mejorar la estanqueidad en la parte lateral, además de canalones de drenaje, se incorporan unas bandas en la parte superior y en los laterales, de goma espuma a base de poliuretano flexible, de estructura celular muy fina, que obtura la entrada de agua permitiendo, sin embargo, la necesaria microventilación de la cara inferior de las tejas.



Materiales y Acabados

Todos los cercos estándar de estanqueidad VELUX son de aluminio lacado por ambas caras con poliamida-poliéster. La cara exterior, lacada con color NCS S 7500- N (RAL más próximo 7043) y la cara posterior con poliéster/PVDF de color gris claro.

Para material de cubierta ondulado, incorporan un babero maleable y corrugado de 205 mm. de anchura visible compuesto por un sandwich de doble lámina de aluminio lacado por ambas caras con poliamida poliéster en color NCS S 7500- N (RAL más próximo 7043) y butilo en su interior.



Tipos de cercos de estanqueidad según modelo y número de ventanas

- ED- Cerco para instalación de una ventana aislada
- EF- Cerco para instalación de una ventana de cubierta sobre una ventana de antepecho vertical VFE
- ET- Cerco complementario para instalación de una ventana de cubierta sobre una fija de antepecho GIL
- EK- Cerco COMBI para ventanas adosadas, superpuestas o en cuadrícula
- EE- Cerco COMBI para instalación de varias ventanas GEL+VEA/B/C adosadas

Tipos de cercos de estanqueidad según material de cubierta

- W Cerco de estanqueidad para material de cubierta ondulado, de hasta 120 mm de canto.
- L Cerco de estanqueidad para material de cubierta plano, de hasta 8 mm de espesor.

Sistema VELUX de cercos de estanqueidad

El sistema VELUX de cercos de estanqueidad permite la instalación aislada o combinadas de ventanas sobre todo tipo de material de cubierta

ED- Cerco para instalación de ventana aislada

Permite la instalación aislada sobre todo tipo de material de cubierta.

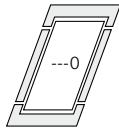

EF- Cerco para instalación de ventana vertical de antepecho VFE

Permite la instalación de ventanas verticales de antepecho VFE bajo ventanas de cubierta. También para instalaciones múltiples.

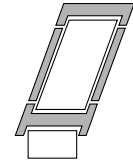

ET- Cerco para instalación de ventana fija de antepecho GIL

Cerco complementario que permite la instalación de una ventana GIL bajo una ventana de cubierta. También para instalaciones múltiples.

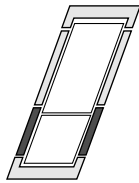

EE- Cerco Combi para instalación de varias ventanas GEL+VEA/B/C adosadas.

La separación estándar entre ventanas adosadas lateralmente es de 10 cm.

EK- Cerco Combi para instalación adosada, superpuesta o en cuadrícula de ventanas de cubierta

Permite la instalación de grupos de ventanas de la misma altura o anchura. La separación estándar entre ventanas adosadas lateralmente es de 10 cm, estando disponibles además para separaciones de 12, 14 y 16 cm.

La separación estándar entre ventanas superpuestas es de 25 cm, (distancia necesaria para la instalación de persiana exterior), estando disponibles además para separaciones de 10 cm.

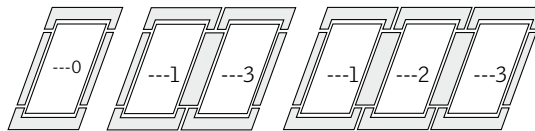









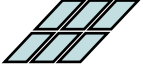

Cuadro de Acabados

	Estándar	Especial
Materiales	Aluminio gris lacado en NCS S7500-N (RAL más próximo 7043)	Aluminio lacado (RAL o NCS a definir), - Zinc natural y zinc pre-patinado, - Cobre natural.

Cuadro cercos de estanqueidad

Según modelos de ventanas y material de cubierta

		Teja curva	Teja mixta o plana	Chapa metálica grecada	Pizarra	Lámina asfáltica tégola	Lámina metálica cobre, zinc
GGL, GGU GPL, GHL		EDW	EDW	EDW	EDL	EDL	EDL
GGL, GGU GPL, GHL		KIT PAR (mat. cubierta ondulado)	KIT PAR (mat. cubierta ondulado)	KIT PAR (mat. cubierta ondulado)	KIT PAR (mat. cubierta plano)	KIT PAR (mat. cubierta plano)	KIT PAR (mat. cubierta plano)
GGL, GGU GPL, GHL		KIT DÚO (mat. cubierta ondulado)	KIT DÚO (mat. cubierta ondulado)	KIT DÚO (mat. cubierta ondulado)	KIT DÚO (mat. cubierta plano)	KIT DÚO (mat. cubierta plano)	KIT DÚO (mat. cubierta plano)
GGL, GGU GPL, GHL		EKW	EKW	EKW	EKL	EKL	EKL
GIL	GIL GIU  15°-90°	EDW+ETW	EDW+ETW	EDW+ETW	EDL+ETL	EDL+ETL	EDL+ETL
GDL	GDL  35°-53°	EDW P19	EDW P19	EDW P19	EDL P19	EDL P19	EDL P19
GDL GIL	GDL GIL GIU  GDL GIL GIL	EKW+ETW +ETX	EKW+ETW +ETX	EKW+ETW +ETX	EKL+ETL +ETX	EKL+ETL +ETX	EKL+ETL +ETX
VFE	VFE VFA VFB  15°-55°	EFW (ventana superior)	EFW (ventana superior)	EFW (ventana superior)	EFL (ventana superior)	EFL (ventana superior)	EFL (ventana superior)
VFE	VFE VFA VFB  15°-55°	EFW --22/23	EFW --22/23	EFW --22/23	EFL --22/23	EFL --22/23	EFL --22/23
GEL +VEA/B/C	GEL VEA VEB VEC  35°-53°	EEW M08---0	EEW M08---0	EEW M08---0	EEL M08---0	EEL M08---0	EEL M08---0
GEL +VEA/B/C	GEL VEB VEA VEC 35°-53° 	EEW M08---1/2/3	EEW M08---1/2/3	EEW M08---1/2/3	EEL M08---1/2/3	EEL M08---1/2/3	EEL M08---1/2/3

Cuadro cercos de estanqueidad

Según material del cerco

	Aluminio gris	Aluminio natural	Aluminio natural	Cobre	Titanio zinc	Zinc prepatinado	Aluminio color a definir
Código	-0--	-7--C1:	-7--C2:	-1--:	-3--:	-4--:	-8--:
Descripción	Cerco y babero de aluminio gris lacado en NCS S7500-N (RAL más próximo 7043)	Babero de aluminio lacado en NCS S4020-Y70R. Resto de piezas del cerco en aluminio gris lacado en NCS S7500-N	Babero de aluminio lacado en NCS S5020-Y70R. Resto de piezas del cerco en aluminio gris lacado en NCS S7500-N	Cerco de cobre y babero lacado en NCS S7500-N	Cerco de titanio zinc y babero de aluminio lacado gris zinc NCS S3502-G	Cerco de zinc de aluminio gris lacado en NCS S7500-N (RAL más próximo 7043)	Cerco y babero de aluminio gris lacado en NCS S7500-N (RAL más próximo 7043)
EDW	✓	✓	✓	✓	✓	✓	✓
EDW	✓			✓	✓	✓	✓
EDW	✓			✓	✓	✓	✓
EDW	✓			✓	✓	✓	✓
EDW	✓			✓	✓	✓	✓
EDW	✓			✓	✓	✓	✓



Cercos de estanqueidad --W

Descripción:

El cerco de estanqueidad --W está indicado para instalación de ventanas VELUX con materiales de cubierta ondulados de hasta 120 mm de canto.

Aplicación:

En cubiertas con pendientes superiores a 15°. El cerco de estanqueidad puede integrarse con cualquier material de cubierta que no suponga riesgo de corrosión. Puede usarse con los siguientes modelos de ventanas: GGL, GGU, GHL, GPL, GPU, GXL, GHU, GIL, GIU, GDL, GEL.

Materiales:

Los cercos de estanqueidad --W son de chapa de aluminio de 0,57 mm de espesor, lacado por ambas caras con poliamida poliéster. La cara exterior, en color gris oscuro NCS S 7500-N (RAL más próximo 7043) y la cara posterior en gris claro (RAL más próximo 7004).

Componentes:

- Una pieza superior de aluminio de 230 mm de ancho que incorpora un soporte para teja, que permite conservar la inclinación de las tejas que vierten sobre ella y una banda de gomaespuma de 75 mm de altura, a base de poliuretano flexible de estructura celular muy fina.
- Dos piezas laterales de aluminio de 117 mm de ancho, también con banda de gomaespuma, que obturan la posible entrada lateral de agua por fuertes vientos permitiendo, sin embargo, la necesaria microventilación de la cara inferior de las tejas.
- Una pieza inferior con bandas laterales de gomaespuma, incorpora además un babero maleable y corrugado de 205 mm de ancho, que posibilita la completa adaptación del mismo al perfil ondulado del material de cubierta. Este babero está formado por un sandwich de doble lámina de aluminio corrugado, lacado por ambas caras con poliamida poliéster en color gris oscuro NCS S 7500-N (RAL más próximo 7043) y butilo (compuesto

bituminoso) en su interior, con unión mediante presión mecánica. El babero se une a la pieza inferior mediante una "banda bisagra" que facilita su levantamiento y posterior adaptación al material de cubierta sin deformarse en esta unión.

Para unir estas bandas con el aluminio lacado, y para sellar la unión del babero con los perfiles inferiores, VELUX emplea como sellante elástico una goma sintética a base de poliisobutileno ("butilo") para evitar una entrada de agua ocasional.

Este mismo material es empleado como capa intermedia continua en el interior del sandwich que constituye el babero.

El embalaje contiene todas las piezas descritas, instrucciones de instalación específicas, así como los clavos necesarios para su instalación.



sarios para su instalación.

Versiones:

- 1--: Cobre
- 3--: Zinc natural
- 4--: Zinc prepatinado
- 8--: Aluminio lacado color a definir
- 9--: Ejecución especial

Acabados del cerco --W

	Estándar	Especial
Materiales	Aluminio gris lacado en NCS S7500-N (RAL más próximo 7043)	Aluminio lacado (RAL o NCS a definir), - Zinc natural y zinc pre-patinado, - Cobre natural.

El cerco para material de cubierta ondulado se suministra



EDW

Cerco de estanqueidad aislado



EFW

Cerco de estanqueidad para ventana de cubierta combinada con ventana de antepecho vertical



EKW

Cerco COMBI para adosar, superponer dos o más ventanas o instalar formando cuadrículas varias



EEW

Cerco COMBI para adosar dos o más conjuntos de ventanas modelo GEL+VEA/VEB/VEC



ETW

Cerco COMBI para adosar dos o más ventanas modelo GIL



EDW

Color natural arena

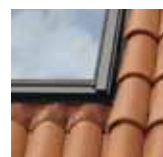

EDW

Color natural terracota

Dibujos técnicos

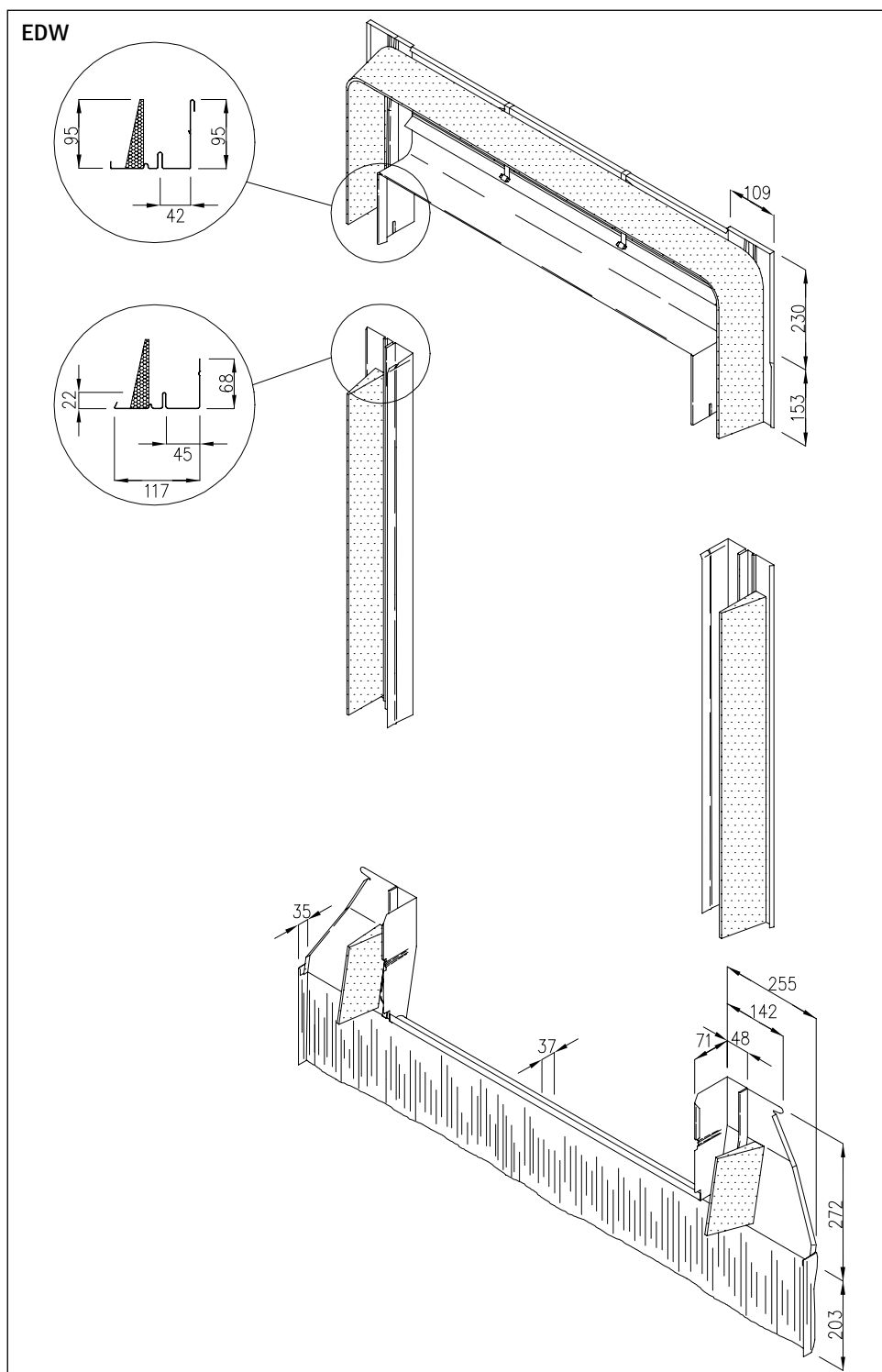

Cercos para materiales de cubierta ondulados



Cercos de estanqueidad --L

Descripción:

El cerco de estanqueidad --L está indicado para instalación de ventanas VELUX con materiales de cubierta plano continuos y discontinuos de hasta 8 mm de espesor.

Aplicación:

En cubiertas con pendientes superiores a 15°.

El cerco de estanqueidad puede integrarse con cualquier material de cubierta que no suponga riesgo de corrosión. Puede usarse con los siguientes modelos de ventanas: GGL, GGU, GHL, GPL, GPU, GXL, GHU, GIL, GIU, GDL, GEL.

Materiales:

Los cercos de estanqueidad --L son de chapa de aluminio de 0,57 mm de espesor, lacado por ambas caras con poliamida poliéster. La cara exterior, en color gris oscuro NCS S 7500-N (RAL más próximo 7043) y la cara posterior en gris claro (RAL más próximo 7004).

Componentes:

- Una pieza superior de aluminio lacado que engatilla con canalón superior de drenaje de 230 mm de ancho.
- Varias piezas de canalón lateral discontinuo de 330 mm de longitud y 140 mm de ancho que, mediante el solape con el material de cubierta y por superposición entre las piezas, vierten el agua sobre la pieza inferior continua.
- Una pieza inferior continua de aluminio lacado en forma de "u" de 330 mm de altura total que, recoge el agua de los canales laterales y la evacúa sobre el material de cubierta.

Versiónes:

- 1--: Cobre
- 3--: Zinc natural
- 4--: Zinc prepatinado
- 8--: Aluminio lacado color a definir
- 9--: Ejecución especial



Acabados del cerco --L

	Estándar	Especial
Materiales	Aluminio gris lacado en NCS S7500-N (RAL más próximo 7043)	Aluminio lacado (RAL o NCS a definir), - Zinc natural y zinc pre-patinado, - Cobre natural.

El cerco para material de cubierta ondulado se suministra



EDL

Cerco de estanqueidad aislado



EFL

Cerco de estanqueidad para ventana de cubierta combinada con ventana de antepecho vertical



EKL

Cerco COMBI para adosar, superponer dos o más ventanas instalando formando cuadrículas varias



EEL

Cerco COMBI para adosar dos o más conjuntos de ventanas modelo GEL+VEA/VEB/VEC



ETL

Cerco COMBI para adosar dos o más ventanas modelo GIL

Dibujos técnicos

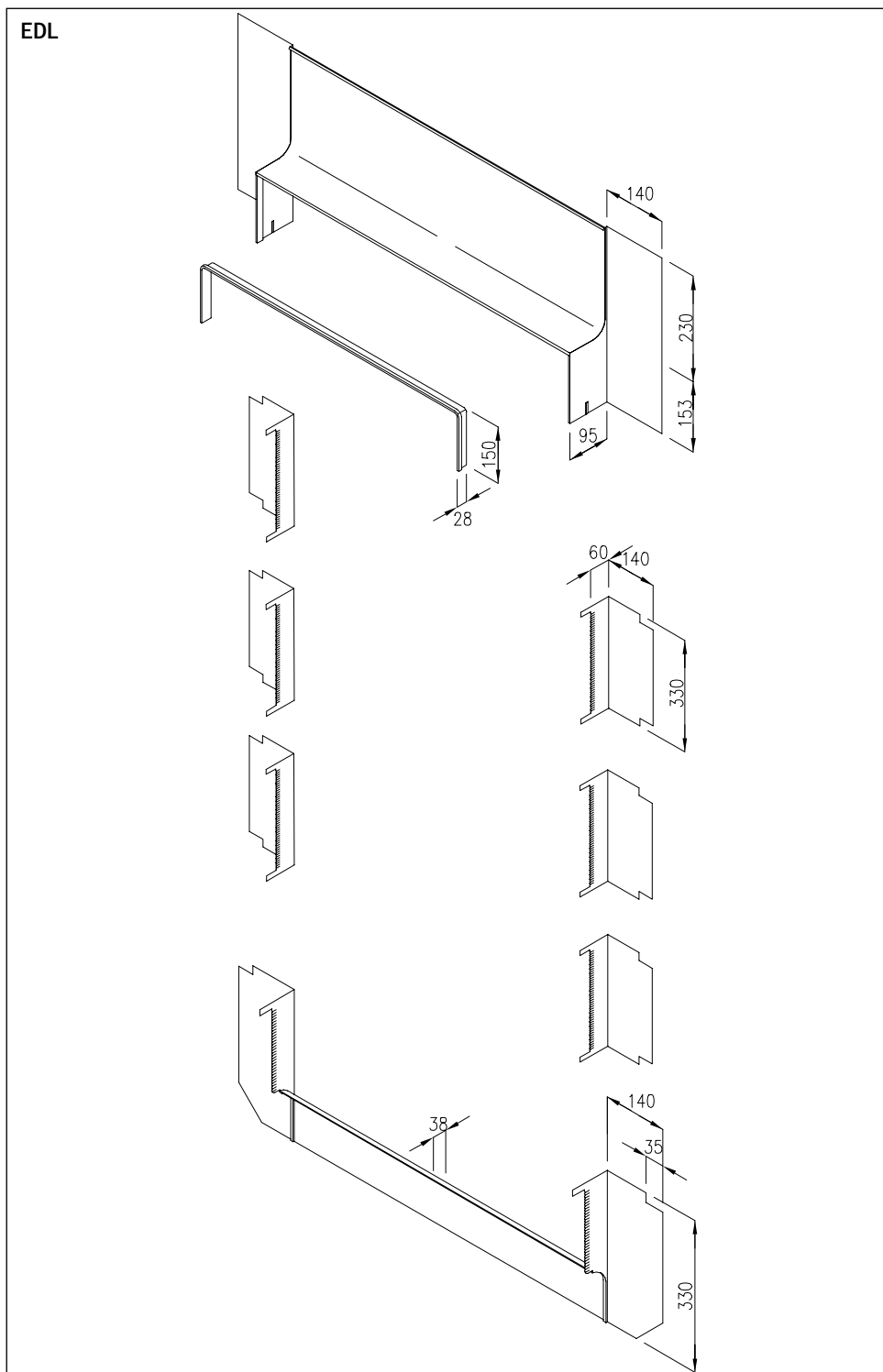

Cercos para materiales de cubierta planos

Cercos COMBI

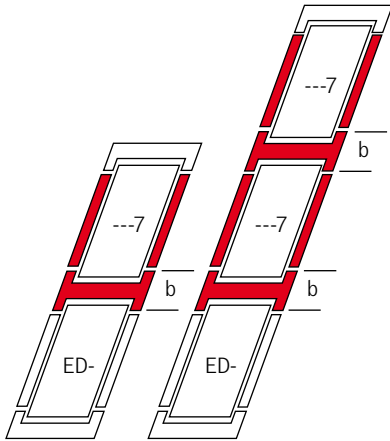

b > 25 cm, para instalación de persiana exterior

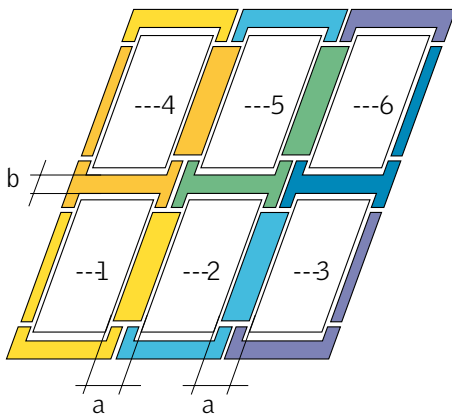
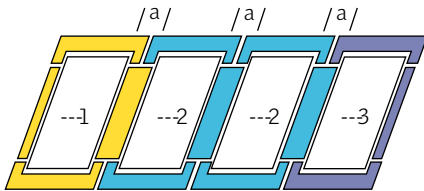
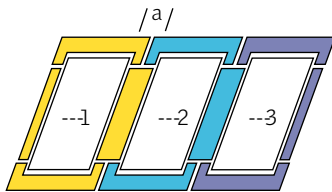

Cerco de estanqueidad combi EK - para ventanas en cuadrícula

El sistema de cercos de estanqueidad combi consiste en 6 elementos básicos, que hacen posible instalar la combinación deseada (desde 2 ventanas adosadas hasta un número aleatorio de ventanas).

Las ventanas que se instalen adosadas deben tener la misma altura y las ventanas que se instalen superpuestas deben tener el mismo ancho.

Las cotas "a" y "b" indican la separación horizontal y vertical, respectivamente, entre marcos de ventanas.

La separación horizontal "a" entre ventanas adosadas puede ser de 10, 12, 14 y 16 cm, como producto estándar.

La separación vertical "b" entre ventanas superpuestas puede ser de 10 y 25 cm, como producto estándar. Será necesaria una separación vertical de 25 cm entre ventanas superpuestas, para permitir la instalación de persianas exteriores.

Pueden suministrarse, como producto especial, los cercos para cualquier separación "a" comprendida entre 6 y 40 cm.

EK- M04 1001

- 1: Elemento inferior izquierdo.
- 2: Elemento inferior central.
- 3: Elemento inferior derecho.
- 4: Elemento superior izquierdo.
- 5: Elemento superior central.
- 6: Elemento superior derecho.
- 7: Elemento para acoplar ventanas superpuestas.

Cerco de estanqueidad para ventanas en cumbre

Cerco de estanqueidad para instalación de ventanas en cumbre que facilita la unión de los cercos a ambos lados de la cubierta. Posibilidad de combinación de una o varias ventanas en cada faldón.

El código del cerco para cumbre es el EKW -00 --88.

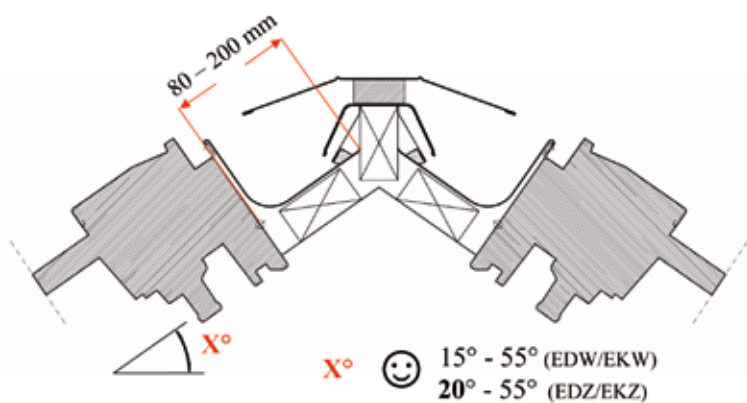

Detalle de encuentro en cumbre

